



# やまと風呂

鑄物ホーロー浴槽やまと  
 五右衛門風呂  
 羽釜風呂  
 陶器風呂  
 木の風呂  
 わゆ



京都市東山区・町家レジデンスイン ひなや五条 五右衛門風呂



奈良県奈良市・ふふ奈良 わのゆ Photo by Dajiro Okada



鹿児島県霧島市・家族温泉のいやし湯 山翠 YF-1390K BGR



広島県廿日市市・離れの宿 IBUKI 五右衛門風呂



三重県鳥羽市・浜辺の温泉宿かめや YF-1390K BGR



石川県金沢市・蒼風庵 五右衛門風呂



鑄物のまろやか、羽釜のふっくら、陶器のぬくもり、  
檜のかおり…。さらにご希望に合わせた、情緒溢れる  
オーダーメイドの和風浴槽。

当社の誇る「鑄物ホーロー浴槽」へ注ぎ込む技術を存  
分に活かし、さまざまな癒しをたっぷり体感できるこ  
だわりの浴槽『やまと風呂』ラインナップ。

ホテルや旅館、温浴施設、また一般のご家庭にいた  
るまで、それぞれの環境条件にマッチした、多彩な浴  
の空間を演出します。

癒したっぷり！ 思いっきり体感していただけるこ  
だわりの浴槽、ダイワの『やまと風呂』をぜひご検討  
ください。お待ちしております。

 **大和重工株式会社**



鑄物ホーロー浴槽

やまと

和モダンの新たな選択肢。

ワンランク上の性能とシンプルで美しいデザインが調和した、和モダンの佇まい。釉薬を何層にも重ねることで、これまでになかった透明感と輝きが生まれました。

五右衛門風呂を造り続ける伝統と、鑄物ホーロー浴槽に注ぎ込む最新技術を融合させた「やまと」。感動の癒し体験をお約束します。

福岡県久留米市・宿屋昭[SHO Inn] YT-1390K BGR



三重県鳥羽市・浜辺の温泉宿かめや YT-1390K BGR



福岡県宮若市・宮若虎の湯 YT-1290K BGR

## 伝統と技術の融合から生まれた、和モダンの新スタイル。

御影石の風合いを出すため透明釉薬2回の施釉・焼成を行い、釉薬の浮きを抑え、黒系の濃い色でも高い透明度を実現しました。また温泉水にも侵されにくい、優れた耐食性を発揮します。

通常の鑄物ホーロー浴槽

ホーロー厚さ 合計 1.0mm

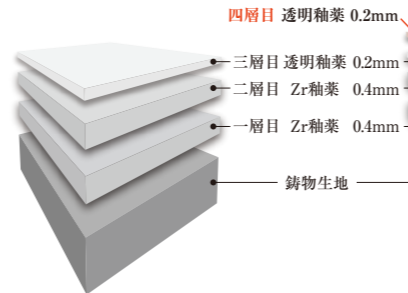

やまと

ホーロー厚さ 合計 1.2mm

四層目 透明釉薬 0.2mm

三層目 透明釉薬 0.2mm

二層目 Zr釉薬 0.4mm

一層目 Zr釉薬 0.4mm

鑄物生地

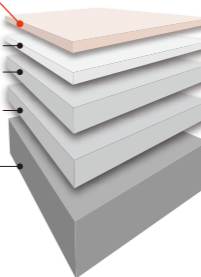

YT-1390K GR



YT-1290K WJ



YT-1290K BGR

YT-1390K

¥418,000 (税込¥459,800)

内寸: W1,250×D800×H530(mm) 満水容量: 340L シボ塗装(黒)

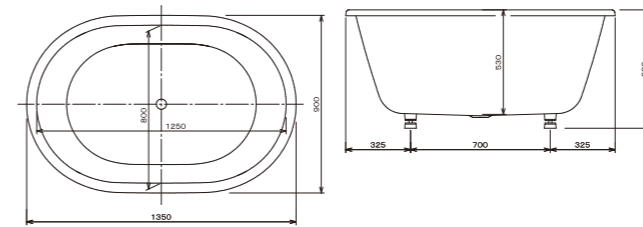

YT-1290K

¥385,000 (税込¥423,500)

内寸: W1,100×D800×H560(mm) 満水容量: 312L シボ塗装(黒)

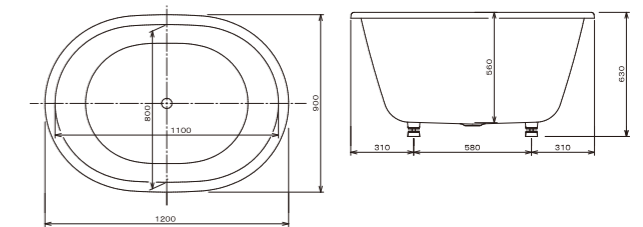

### カラーバリエーション

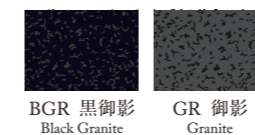

BGR 黒御影  
Black Granite

GR 御影  
Granite



WJ 白ひすい  
White Jade

外装仕上げ  
(据え置き仕様)



シボ塗装(黒)

外装仕上げ  
(据え置き仕様)

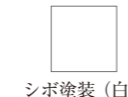

シボ塗装(白)

### 排水栓(標準仕様)



鎖排水栓

### オプション



鍵付排水栓

¥25,000(税込¥27,500)



直接排水エルボ

¥1,500(税込¥1,650)



レバリングフット

¥60,000(税込¥66,000)



追焚穴加工

¥8,000(税込¥8,800)



各種穴加工

¥8,000(税込¥8,800)



木ふた(2枚組合せ式)

YT-1390K用/1290K用

¥82,000(税込¥90,200)



樹脂ふた(2枚組合せ式)

YT-1390K用/1290K用

¥22,000(税込¥24,200)

※埋め込み仕様をご希望の場合は、保温材加工を承ります。各営業所までお問い合わせください。

# 五右衛門風呂

熱をやわらかく伝え、お湯はとてまろやか。鑄鉄製ですので保温性・耐久性にも優れています。



三重県鳥羽市・戸田家(丸型25)

【給湯】火を使わない、給湯タイプの五右衛門風呂。脚付で設置工事が容易。ゴム栓でカンタン排水。

**丸型25L** ¥226,000(税込¥248,600)

寸法：φ850(φ760)×H725(H642)mm 満水容量：215L 下引き  
(カッコ内は内寸)



**小判型40L** ¥264,000(税込¥290,400)

寸法：W965(W871)×D833(D739)×H725(H655)mm 満水容量：235L 下引き  
(カッコ内は内寸)



## 標準仕様



排水金具(ゴム栓)

設置用脚部

※転倒防止のため、モルタルなどで脚部を必ず固定してください。

## オプション



浴槽固定板(アンカーボルト付)  
¥5,000(税込¥5,500) / 1個

※各種穴あけ加工  
¥8,000(税込¥8,800)

【直焚】和の浴槽の原点・悠久の刻の流れを感じながら。

## 下引き



規格	外径(mm)	深さ(mm)	容量(L)	価格
丸型20	φ815	622	190	¥121,000 (税込¥133,100)
丸型25	φ850	642	215	¥144,000 (税込¥158,400)

規格	長辺外寸(mm)	短辺外寸(mm)	深さ(mm)	容量(L)	価格
小判38	890	770	630	228	¥160,000 (税込¥176,000)
小判40	965	833	655	235	¥178,000 (税込¥195,800)

## 丸型80(直焚・給湯)



※直焚、給湯タイプどちらかをご指定してください。

【直焚タイプ】薪焚き可能

規格	排水仕様	外径(mm)	深さ(mm)	容量(L)	価格
丸型80生地	パイプ	1,157	716	490	¥545,000 (税込¥599,500)

【給湯タイプ】薪焚き不可

規格	排水仕様	外径(mm)	深さ(mm)	容量(L)	価格
丸型80塗装	パイプ	1,157	716	490	¥630,000 (税込¥693,000)
丸型80塗装※	ゴム栓	1,157	716	490	¥744,000 (税込¥818,400)

※丸型80塗装(ゴム栓)は、パイプではなくゴム栓で真下に排水します。

※【直焚】仕様の製品はすべて排水パイプ付です。



排水パイプ(キャップ付)

※各種生地仕様もあります。  
※製品はすべて手造りのため、形状・サイズ・色に多少の差異があります。  
※鑄鉄製のため赤サビが発生する場合があります。対応方法は各製品の取扱説明書をご覧ください。  
※印刷色のため実際の製品とは多少異なります。

## ホーロー

オープン価格



規格	外径(mm)	深さ(mm)	容量(L)
丸型20	φ815	620	190
丸型25	φ850	642	215

規格	長辺内寸(mm)	短辺内寸(mm)	深さ(cm)	容量(L)
小判38	805	685	630	228
小判40	965	823	655	235

## 五右衛門風呂 浴室用品

### 木製風呂ふた(丸型/小判：2つ割)



型式	サイズ(mm)	価格
丸型25	直径880	¥72,000(税込¥79,200)
小判40	843 × 975	¥74,000(税込¥81,400)

### 樹脂風呂ふた(丸型/小判：2つ割)

軽くて丈夫、沸き上がったお湯の熱を逃がしにくい構造です。汚れも簡単に落ちる衛生的な風呂ふたです。



型式	サイズ(mm)	価格
丸型20	直径770	¥12,800(税込¥14,080)
丸型25	直径800	¥13,400(税込¥14,740)
小判38	720 × 840	¥12,300(税込¥13,530)
小判40	770 × 880	¥13,400(税込¥14,740)

### 風呂底(丸型/小判)

特殊加工により衝撃に強く、腐食のない風呂底です。汚れも洗剤で簡単に落ち、衛生的です。



型式	サイズ(mm)	価格
丸型20	直径470	¥6,900(税込¥7,590)
丸型25	直径480	¥7,200(税込¥7,920)
小判38	440 × 560	¥8,000(税込¥8,800)
小判40	480 × 600	¥8,900(税込¥9,790)

# 羽釜風呂

昔懐かしい羽釜の入浴は、重量感と相まって最高の気分が味わえます。



広島県尾道市・Ryokan尾道西山 100-S



和歌山県田辺市・弁慶のさと湯  
左/羽釜風呂 100-S 右/陶器風呂 HI-07



**150-S**      **¥2,640,000** (税込¥2,904,000)  
内寸:  $\phi 1,500 \times H590$ (mm) 重量: 460kg 満水容量: 1,035L  
塗装仕上げ



**120-S**      **¥1,397,000** (税込¥1,536,700)  
内寸:  $\phi 1,200 \times H590$ (mm) 重量: 230kg 満水容量: 680L  
塗装仕上げ



**100-S**      **¥1,155,000** (税込¥1,270,500)  
内寸:  $\phi 1,000 \times H590$ (mm) 重量: 210kg 満水容量: 486L  
塗装仕上げ



鍵付排水栓  
(羽釜風呂全機種標準仕様)



※製品はすべて手造りのため、形状・サイズ・色に多少の差異がございます。※印刷色のため実際の製品とは多少異なります。  
※鋳鉄製のため赤サビが発生する場合があります。対応方法は各製品の取扱説明書をご覧ください。



福岡県郡山市・湯のやど楽山 左/羽釜風呂 135-S 右/羽釜風呂 120-S

# 陶器風呂

信楽焼がベースのおおらかで美しい形状。きりっとした存在感と陶器ならではのしっとりとした肌ざわりが魅力です。



福岡県北九州市・スバリゾートパビリオ日明の湯(丸型)

丸型	サイズ(mm)	価格(税込価格)	製品重量(kg)	満水容量(L)
ろくろ成形	φ 900 × H550	¥379,500 (¥417,450)	100	200
	φ 950 × H580	¥414,000 (¥455,400)	110	250
	φ 1,000 × H600	¥460,000 (¥506,000)	120	300
	φ 1,100 × H600	¥512,000 (¥563,200)	130	360
	φ 1,150 × H600	¥540,500 (¥594,550)	140	400
	φ 1,200 × H600	¥575,000 (¥632,500)	150	440
	φ 1,250 × H600	¥632,500 (¥695,750)	165	480
手びねり成形	φ 1,300 × H600	¥690,000 (¥759,000)	180	530
	φ 1,400 × H600	¥977,500 (¥1,075,250)	200	610
	φ 1,500 × H600	¥1,380,000 (¥1,518,000)	230	700
	φ 1,600 × H600	¥1,725,000 (¥1,897,500)	260	850
	φ 1,700 × H600	¥2,127,500 (¥2,340,250)	290	1,000
	φ 1,800 × H600	¥2,587,500 (¥2,864,250)	320	1,150
	φ 1,900 × H600	¥3,795,000 (¥4,174,500)	360	1,300
φ 2,000 × H600	¥4,600,000 (¥5,060,000)	400	1,450	

小判型	サイズ(mm)	価格(税込価格)	製品重量(kg)	満水容量(L)
手びねり成形	W1,200 × D750 × H550	¥575,000 (¥632,500)	100	250
	W1,300 × D750 × H580	¥690,000 (¥759,000)	120	290
	W1,400 × D800 × H580	¥782,000 (¥850,200)	135	340
	W1,500 × D800 × H580	¥862,500 (¥948,750)	150	380
	W1,600 × D850 × H580	¥943,000 (¥1,037,300)	170	440
	W1,700 × D850 × H580	¥1,092,500 (¥1,201,750)	185	480
	W1,800 × D900 × H580	¥1,380,000 (¥1,518,000)	200	550
	W1,900 × D900 × H580	¥1,518,000 (¥1,669,800)	215	610
	W2,000 × D950 × H580	¥1,725,000 (¥1,897,500)	230	670

■陶器風呂カラー  
カラーは浴槽・吐水口・掛け湯壺に共通です。



※⑰赤鉄釉は価格表から30%アップとなります。

## モダンシリーズ

●カラーは各機種1色のみです。 ●製品に写真の水栓金具は含まれません。

<b>MB-01-RB</b> L1,400×D900×H600(mm) ¥1,092,500(税込 ¥1,201,750)	<b>MB-02-IV</b> L1,800×D950×H500(mm) ¥1,552,500(税込 ¥1,707,750)	<b>MB-03-WH</b> L1,300×D950×H500(mm) ¥1,150,000(税込 ¥1,265,000)	<b>MB-04-BL</b> L1,300×D850×H500(mm) ¥862,500(税込 ¥948,750)

## ■純正排水金具

- ポリカーボネート製
- 酸性温泉、アルカリ性温泉対応
- 40A塩ビパイプで接続可能
- 浴槽1台に標準で1個付属しています。

■チェーンタイプ／入浴するお客様が栓を抜くことができます。民泊施設や一般家庭向け。

■フックタイプ／フックハンドルで栓の開閉を管理できます。大浴場やデザイン重視の浴室向け。

50Aゴム栓(標準仕様)    ボールチェーン付    フックハンドル

## ■別売りオプション

ステンレス架台 ※浴槽サイズに応じてお見積もいたします。

掛け湯壺 色・形状各種ございます。お問い合わせください。

吐水口 色・形状各種ございます。お問い合わせください。

HI-303 φ600×H600(mm) ¥132,000 (税込¥145,200)

HI-305 φ600×H600(mm) ¥109,000 (税込¥119,900)

HI-307 φ500×H600(mm) ¥109,000 (税込¥119,900)

HI-730 W350×D400×H700(mm) ¥67,000(税込¥73,700)

HI-741 W250×D250×H600(mm) ¥69,000(税込¥75,900)

HI-740 φ300×H700(mm) ¥104,000(税込¥114,400)

※製品はすべて手造りのため、形状・サイズ・色・重量・満水容量に多少の差異がございます。 ※印刷色のため実際の製品とは多少異なります。  
※浴槽梱包(一台につき) ¥11,000(税込 ¥12,100)、穴あけ加工(一カ所につき) ¥8,000(税込 ¥8,800)で別途承ります。

# 木風呂

木曽檜は耐久性・防菌性に優れ、長く使いこむほど木肌はなめらかになり、美しい光沢を増していきます。



鳥羽小浜温泉 浜離宮(樽φ1200/特注品)

## 箱型ゆとり 据置無節材1300型

¥890,000  
(税込¥979,000)

W1,300 × D750 × H600(mm) 重量：70kg 満水容量：460L  
材質/木曽檜



(風呂蓋別途)

## 箱型やすらぎ 据置節材1300型

¥440,000  
(税込¥484,000)

W1,300 × D750 × H600(mm) 重量：75kg 満水容量：460L  
材質/木曽檜



(風呂蓋別途)

## 樽ゆとり 据置無節材φ1000型

¥1,010,000  
(税込¥1,111,000)

φ1,000 × H600(mm) 重量：30kg 満水容量：350L  
材質/木曽檜



## 角丸ゆとり 据置無節材900型

¥620,000  
(税込¥682,000)

W900 × D630 × H630(mm) 重量：40kg 満水容量：460L  
材質/木曽檜



(風呂ふた別途)

※掲載製品以外の特注品（形状、オーダーサイズ）の生産も承ります。また材質は木曽檜のほか、榎、高野槇、檜葉に対応しております。  
※製品はすべて手造りのため、形状・サイズ・色に多少の差異がございます。※印刷色のため実際の製品とは多少異なります。※ふたはオプションです。上記浴槽には含まれません。

## 木風呂標準サイズ

箱型木風呂の標準サイズです。樽、角丸もさまざまな寸法がありますので、お問い合わせください。標準以外のサイズも製作します。詳しくはお問い合わせください。

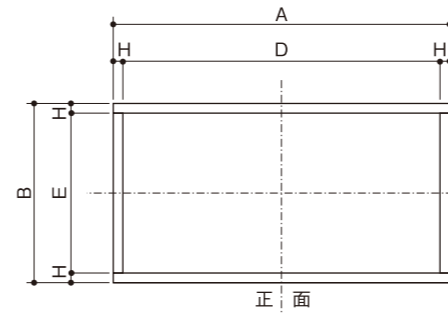

標準サイズ	A	B	C	D	E	F	G	H	I	J	K
900	900	700	630	810	610	690	90	45	540	670	30
1,000	1,000	700	630	910	610	690	90	45	540	670	30
1,100	1,100	700	630	1,000	600	690	100	50	530	660	30
1,200	1,200	750	600	1,100	650	660	120	50	480	710	30
1,300	1,300	750	600	1,200	650	660	120	50	480	710	30
1,400	1,400	750	550	1,300	650	616	120	50	430	722	36
1,500	1,500	750	550	1,400	650	616	120	50	430	722	36
1,600	1,600	1,000	550	1,700	900	616	120	50	430	972	36

※単位=mm/木材の特性上偏心が起り寸法は約表示です。

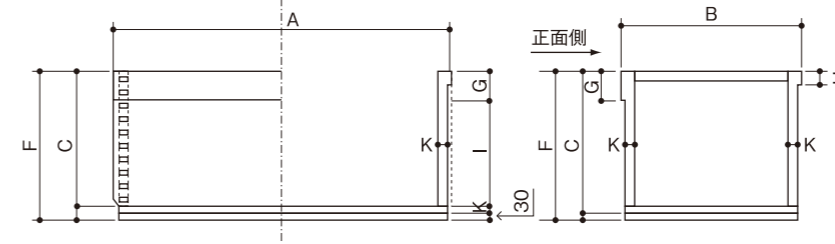

## 別売りオプション

風呂ふた(バラ型) ¥38,000(税込¥41,800)

幅20cm程度の板を並べて使用。



1300サイズ用

風呂ふた(栈付き型) ¥38,000(税込¥41,800)

浴槽の幅2~3分割の、手持ち栈付き。



1300サイズ用

※各浴槽サイズに合わせた風呂ふたをご用意しています。価格は各営業所までお問い合わせください。

さわら 榎風呂椅子 [無塗装]

¥7,200(税込¥7,920)

幅27.0×奥行18.0×高さ18.0(cm)



湯桶(丸桶)

[無塗装]

¥4,200  
(税込¥4,620)

榎(さわら)  
径23.0×高さ11.5(cm)

手付き桶(片手桶) [無塗装]

¥4,900(税込¥5,390)

榎(さわら)  
径15.0×高さ12.0(cm)  
持ち手含む高さ23.0(cm)



ひのき 檜湯玉 [無塗装]

¥1,400(税込¥1,540)

直径3cm/20個入り  
香りさわやかな檜のボール。  
おもちゃや指先の運動用にも。

湯口 浴室空間を演出する湯口。木風呂のサイズ、形状、材質に合わせて製作可能です。

湯口丸型 No.1 榎(さわら)

径30.0×高さ9.0(cm)

¥55,600(税込¥60,500)

湯口角型 No.2 榎(さわら)

幅24.0×奥行24.0×高さ24.0(cm)

¥83,400(税込¥91,740)

湯口角型 No.3 榎(さわら)

幅15.0×奥行20.0×高さ14.0(cm)

¥51,200(税込¥56,320)

湯口コーナー 榎(さわら)

幅25.0×奥行25.0×高さ20.0(cm)

¥100,000(税込¥110,000)



※製品に玉石は付属しておりません。



**わのゆ** 防水槽に質感の高い素材を組み合わせる、施工性の高い和風オーダー浴槽。



湯山荘 阿讃琴南 仕様/ 框：カナダ檜 内側：十和田石 寸法/1,850×1,550×H678mm (内寸/1,650×1,350×H600mm)



宿泊施設 仕様/ 框：黒御影石 内側：御影石 寸法/1,800×1,100×H600mm (内寸 1,600×900×H520mm)



ホテルニューアワジ プラザ淡路島 仕様/ 框：カナダ檜 内側：十和田石 寸法/1,800×1,800×H878mm (内寸 1,600×1,600×H600mm)



福祉施設 足湯 仕様/ 框・内側：黒御影石 寸法/2,800×1,800×H423mm (内寸 1,848×848×H355mm)

伝統を受け継ぎながら自由自在にデザイン。 **「わのゆ」**

日本の伝統的な浴槽をもとに、和の美しさを継承し、建物のコンセプトに合わせて作る浴槽、それが「わのゆ」です。

事前に防水槽を製作し、さまざまな化粧材を現地で貼り付けて作り上げる「フリーデザイン浴槽」で、形状の自由度が高く、イメージに合った和の浴槽が低コストで施工できます。

「わのゆ」は数多くの旅館・ホテルなど浴場施設から高いご支持をいただいています。



防水槽設置



化粧板貼り付け



各配管の取り付け



配管の接続

**「わのゆ」の特長**

**一 高い防水性能が維持できます。**  
防水槽内部の基本構造には FRP（繊維強化プラスチック）またはステンレスを使用。在来工法（モルタル浴槽への化粧貼り）の弱点だった経年劣化や躯体振動等による防水性能の低下を防ぎます。

**二 工程が簡素化・短期化されます。**  
在来工法と比較して工程が少なく、施工管理が容易になります。また防水槽を事前に製作するため、在来工法よりも短期間での施工が可能です。

**三 配管スペースの確保が容易です。**  
浴槽下部への設備配管スペースの確保が容易にできます。

**四 バリエーション豊かな化粧板。**  
さまざまな素材の化粧板をご用意しています。天然石や陶板など、表記以外の素材にも対応しています。

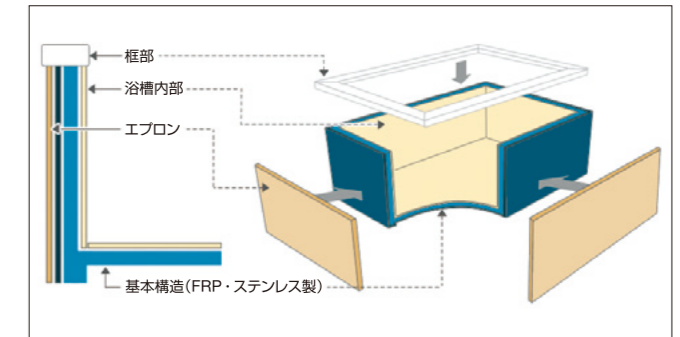

在来工法	わのゆ
<ul style="list-style-type: none"> <li>鉄筋工事</li> <li>型枠組立</li> <li>コンクリート打ち</li> <li>コンクリート乾燥</li> <li>型枠はらし</li> <li>コンクリート乾燥</li> </ul>	<ul style="list-style-type: none"> <li>防水槽搬入設置</li> <li>木製框/エプロン取り付け</li> <li>石/タイル貼り</li> <li>接着剤乾燥</li> <li>コーキング…等</li> </ul>
約12工程/約13日間	約5工程/約6日間

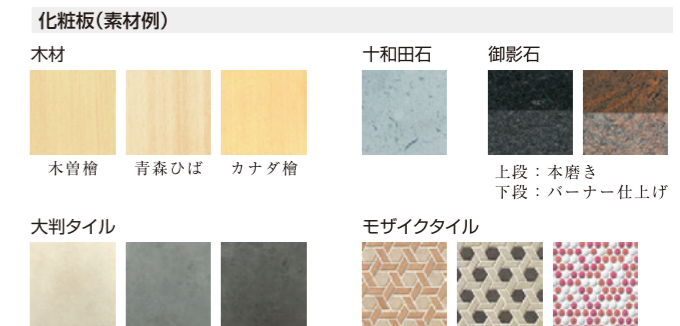

※特注品のため、形状・サイズ・価格につきましては別途お問い合わせください。 ※施工費は別途になります。



## ■ お問い合わせ

- ・製品については、各地域の担当営業所までお問い合わせください。
- ・Eメールでのお問い合わせは、ホームページのお問い合わせフォームをご利用ください。
- ・各営業所では製品の一部を展示しています。(福岡営業所を除く) 見学ご希望の方は各営業所までご連絡ください。

### 中国・四国

#### 本社・広島営業所

〒731-0221 広島市安佐北区可部1丁目21-23

TEL **082-814-2103**

### 北海道・東北・関東 甲信越・静岡県

#### 東京営業所

〒113-0034 東京都文京区湯島2丁目17-10

TEL **03-3818-4331**

### 近畿・北陸・中部・沖縄県

#### 大阪営業所

〒532-0011 大阪市淀川区西中島3丁目8-14 犬飼ビル

TEL **06-6301-3691**

### 九州

#### 福岡営業所

〒812-0016 福岡市博多区博多駅南3丁目10-23 第5西田ビル

TEL **092-473-8666**

## ■ 安全に関するご注意

- 製品ご購入の時には、製品本体の取扱説明書および付属する器具・部品や設備機器の取扱説明書を必ず受け取り、ご使用前によくお読みのうえ、正しくお使いください。
- 製品および付属する器具や部品の取り付けは、専門の工事が必要です。ご購入先、または専門業者にご相談ください。工事に不備があると、感電や水もれなどの原因になることがあります。
- 電気工事は、関連する法令・法規に従って、必ず有資格者が行ってください。アースを必要とする電気器具は、必ずアース工事を行ってください。誤った工事を行うと故障や漏電のときに感電する恐れがあります。
- 風呂ふたは各浴槽に適合した当社製品をおすすめします。別途に購入される場合は、使用する浴槽のふちに十分かかる大きさのものをお選びください。ふたがずれ落ちて、おぼれたり、ヤケドやケガをする原因になることがあります。

- ・表示価格は2023年9月現在のメーカー希望小売価格です。製品のための価格で、取付費・工事費・撤去費などは別途となります。
- ・写真は印刷のため、実際の色と異なる場合があります。現物やサンプルなどのご確認をおすすめします。
- ・製品の仕様、価格は予告なく変更になる場合があります。ご了承ください。
- ・本カタログ掲載内容および写真・図版の無断転載はかたくお断りします。

# ● 大和重工株式会社

■本社・工場 〒731-0221 広島市安佐北区可部1丁目21-23

TEL(082)814-2101 FAX(082)814-2109

■吉田工場 〒731-0524 広島県安芸高田市吉田町川本763

TEL(0826)43-0211 FAX(0826)43-0601

■東京営業所 〒113-0034 東京都文京区湯島2丁目17-10

TEL(03)3818-4331 FAX(03)3818-4340

■大阪営業所 〒532-0011 大阪市淀川区西中島3丁目8-14 犬飼ビル

TEL(06)6301-3691 FAX(06)6301-3692

■広島営業所 〒731-0221 広島市安佐北区可部1丁目21-23

TEL(082)814-2103 FAX(082)815-0147

■福岡営業所 〒812-0016 福岡市博多区博多駅南3丁目10-23 第5西田ビル

TEL(092)473-8666 FAX(092)475-6338

[www.daiwajuko.co.jp](http://www.daiwajuko.co.jp)

