

鉄に向き合い、人を豊かに

**Daiwa**

● **大和重工株式会社**

住宅機器総合カタログ  
2024年1月

**Daiwa**



大和重工株式会社

● **大和重工株式会社**

■本社・工場 〒731-0221 広島市安佐北区可部1丁目21-23	TEL (082) 814-2101 FAX (082) 814-2109
■吉田工場 〒731-0524 広島県安芸高田市吉田町川本763	TEL (0826) 43-0211 FAX (0826) 43-0601
■東京営業所 〒113-0034 東京都文京区湯島2丁目17-10	TEL (03) 3818-4331 FAX (03) 3818-4340
■大阪営業所 〒532-0011 大阪市淀川区西中島3丁目8-14 犬飼ビル	TEL (06) 6301-3691 FAX (06) 6301-3692
■広島営業所 〒731-0221 広島市安佐北区可部1丁目21-23	TEL (082) 814-2103 FAX (082) 815-0147
■福岡営業所 〒812-0016 福岡市博多区博多駅南3丁目10-23 第5西田ビル	TEL (092) 473-8666 FAX (092) 475-6338

ホームページで、大和重工の  
製品情報をご覧ください。



[www.daiwajuko.co.jp](http://www.daiwajuko.co.jp)



## 美しさと品質の最高峰「ダイワ鋳物ホーロー浴槽」。

古来からの「たたら」の精神を今に受け継ぐ製法——。

ダイワ鋳物ホーロー浴槽は、熔けた鉄を鋳型に流し込むという伝統の技術から生み出されます。

あたたかみも宝石をまとったかのような美しい輝き、そしてなめらかな肌ざわり。

保温性、耐久性にも優れ、その美しさ、清潔感は、最高の浴槽と評され、  
海外・国内の一流ホテルでも多くご利用をいただいています。

さらに鉄が主材料のダイワ鋳物ホーロー浴槽は、リサイクルが可能な地球環境にやさしい浴槽。  
まさに浴槽の王様です。

## 住宅機器総合カタログ Contents

### ダイワ鋳物ホーロー浴槽

ダイワ鋳物ホーロー浴槽の特長 .....2

#### 給湯浴槽

CASTIE .....4

DJ .....8

UB .....10

琥珀.....11

瑠璃.....12

翡翠.....13

TB .....14

エプロン/ワンプッシュ排水栓 .....16

給湯浴槽用風呂ふた.....17

#### 直焚浴槽

RD/DH .....18

ダイワ直焚築炉ユニット .....19

焚口用品/ステンレス目皿 ほか .....20

直焚浴槽用品（風呂ふた・風呂底） .....21

アクリル浴槽.....22

ステンレス浴槽 .....24

特注ステンレス浴槽

### 和風浴槽 やまと風呂

鋳物ホーロー浴槽「やまと」 .....26

五右衛門風呂 .....28

羽釜風呂 .....30

陶器風呂 .....32

木風呂 .....34

和風特注浴槽 **わのゆ**.....36

ダイワシステムバス.....38

[介護施設・病院向け]

### ダイワのアウトドア用品“湯牧民”

湯牧民 五右衛門風呂 .....40

炊き出し用かまどセット

ダイワ移動かまど .....42

平釜・揚鍋・羽釜 .....44

# 「浴槽の最高峰」の称号を欲しいままに。

190年間受け継がれてきた技術から生まれる「ダイワ 鋳物ホーロー浴槽」



## 国内外有数の高級ホテルにご採用いただける理由。

1,500℃で溶かした鉄を型に流し込み作られる<sup>いもの</sup>鋳物。その上にガラス質の粉（釉薬）を焼きつけた鋳物ホーロー。鋳物の強靱さ、ガラスのなめらかさと輝きがひとつになる。それはまさに奇跡の出会いだったのかも知れません。

“ダイワ 鋳物ホーロー浴槽”は、この奇跡の出会いに、日本の鋳物づくりの伝統と技術を惜しみなく注ぎ込んだ、最高級クラスの浴槽です。単に「バスタイム」というだけでは言い尽くせない、至福のひとつときを。国内で唯一、大和重工が製造しています。

- 鋳物ホーロー浴槽の製造工程
- ① 特殊な砂で型を作る。
  - ② 溶かした鉄を型に入れ、冷やし固める。
  - ③ ホーロー釉薬パウダーの振りかけと焼き付けを3度繰り返す。



## 01 いつまでもクリーン Cleanliness



ガラス質でコーティングされたダイワ 鋳物ホーロー浴槽の表面は、汚れにくくお手入れがとても簡単、清潔です。湯垢やカビもさっとひと拭き。洗浄前・洗浄後ともに、他の浴槽素材に比べ付着する細菌の数も極度に少なく、とても衛生的です。

変色や色あせの心配もなく、艶やかな透明感をいつまでも楽しめます。

## 02 優れた耐久性 Durability

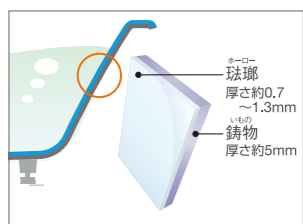

厚さ5ミリの鋳鉄母材の上にガラス質の珪藻が密着。化学反応によるこの密着は容易には剥がれず、コインでも傷つきません。

長年の研究から耐アルカリ性、耐酸性も強化され、一般的なご使用で25年以上贅沢な輝きが保たれます。

## 03 体を包み込む温もり Comfortability



ダイワ 鋳物ホーロー浴槽への給湯後2時間の温度降下は、保温材のある状態ではわずか2.2℃、保温材なしでも3.3℃。「5℃以内であること」という日本工業規格（JIS）およびBL基準を十分にクリアしています。

優れた熱伝導で、浴槽そのものが温かくなり、浴槽全体で体を温める心地よさは、他素材とは異なる、鋳物ホーロー浴槽の大きな特長のひとつです。

## 04 環境にやさしい Eco-friendly



中心部材の鋳物はリサイクルの優等生とされる鉄。表面のコーティングも天然素材の珪石（SiO<sub>2</sub>）が主成分。そのリサイクル率は89%と優れています。

鋳物ホーローは地球環境に優しい浴槽素材です。

## 豊富なカラーバリエーション Rich Color Variation

伝統に培われた手作業でしか出せない繊細な印象。豊富な色調は、ひと味もふた味も違う浴室空間を創り出します。

CASTIE (CIE-) / DJ (DJ- DJS- DJY-) → p.4-p.9



UB (UB-) / 琥珀 (K-) / 瑠璃 (R-) / 翡翠 (H-) / TB (TB-) → p.10-p.15



RD (RD-) / DH (DH-) → p.18-p.19

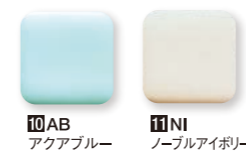

鋳物ホーローやまと (YT-) → p.26-p.27





**CASTIES**  
ENAMEL + CAST IRON

鉄とホーロー。素材と対峙した末に辿り着いた、原点への回帰。  
伝統技術とデザインの融合、キャストイエ。

カラー



CW  
クリスタルホワイト

性能とデザインを両立した、究極の“メイド・イン・ジャパン浴槽”。

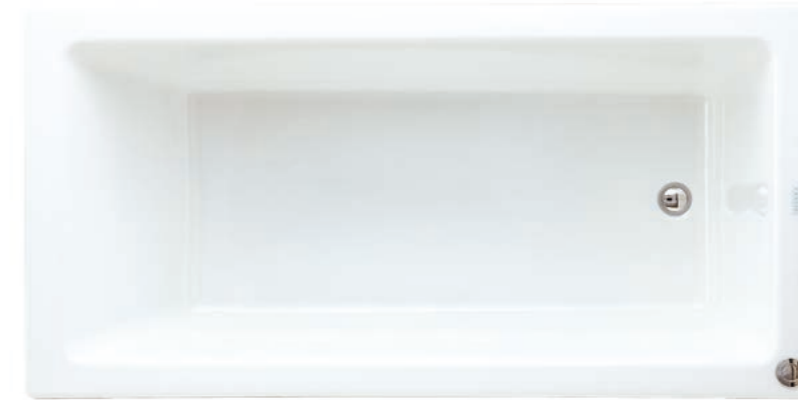

**CIE-1680S**  
L1,600×D800×H540(深さ470)mm  
保温材付  
満水容量 350L  
¥501,000 (税込 ¥551,100)

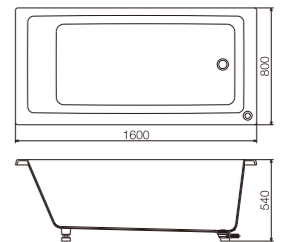

**CIE-1680**  
L1,600×D800×H490(深さ420)mm  
保温材付  
満水容量 260L  
¥473,000 (税込 ¥520,300)

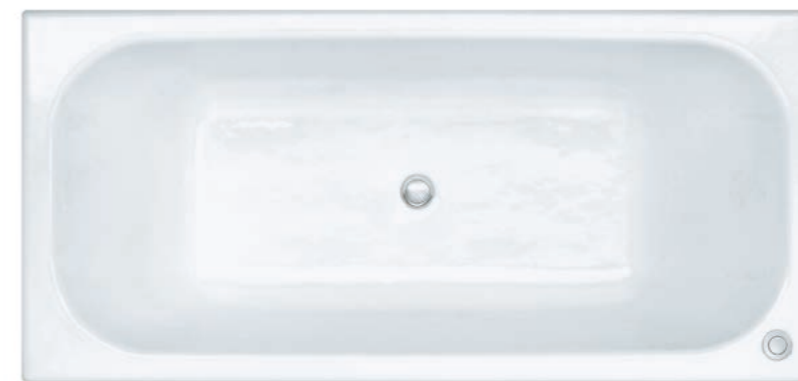
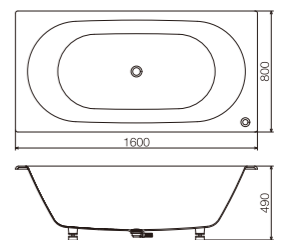

**CIE-1675**  
L1,600×D750×H540(深さ470)mm  
保温材付  
満水容量 310L  
¥473,000 (税込 ¥520,300)

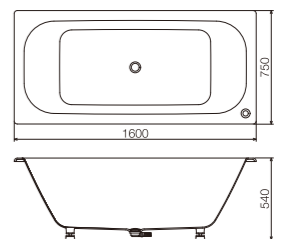

**CIE-1570**  
L1,500×D700×H535(深さ455)mm  
保温材付  
満水容量 265L  
¥329,000 (税込 ¥361,900)

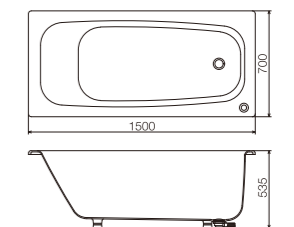

**CIE-1780**  
L1,700×D800×H530(深さ450)mm  
保温材付  
満水容量 360L  
¥528,000 (税込 ¥580,800)

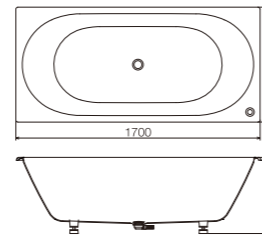

**CIE-1780V**  
L1,700×D800×H530(深さ450)mm  
保温材付  
満水容量 360L  
¥583,000 (税込 ¥641,300)

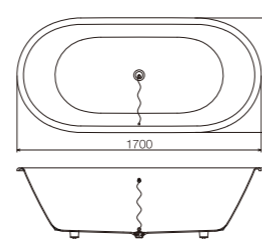



**CIE-1475**  
 L1,400×D750×H575(深さ500)mm  
 保温材付  
 満水容量 300L  
**¥419,000** (税込 ¥460,900)

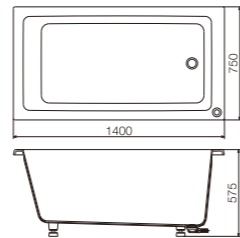

**CIE-1470**  
 L1,400×D700×H540(深さ470)mm  
 保温材付  
 満水容量 265L  
**¥315,000** (税込 ¥346,500)

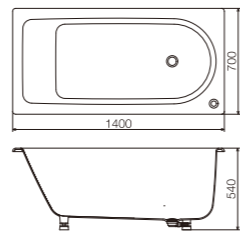

**CIE-1272**  
 L1,200×D720×H650(深さ587)mm  
 保温材付  
 満水容量 295L  
**¥305,000** (税込 ¥335,500)

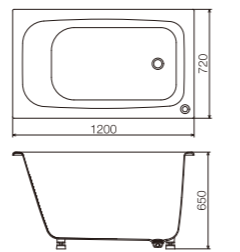

**CIE-1172**  
 L1,100×D720×H625(深さ555)mm  
 保温材付  
 満水容量 260L  
**¥272,000** (税込 ¥299,200)

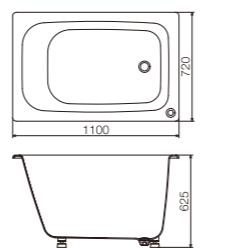

## “CASTIE”は全機種「据え置き浴槽」への加工が可能です。

著名建築デザイナーが採用する「据え置き浴槽」(フリー・スタンディング浴槽)。

どこにでも置くだけの、レイアウトの自由度が高い浴槽です。

“CASTIE”は全機種「据え置き」への加工が可能です。詳細は弊社各営業所までお問い合わせください。



CIE-1680VG



CIE-1470G

### CASTIE 据え置き型(外装塗装) 価格

機種	価格
<b>CIE-1780G</b>	<b>¥693,000</b> (税込 ¥762,300)
<b>CIE-1780VG</b>	<b>¥748,000</b> (税込 ¥822,800)
<b>CIE-1680SG</b>	<b>¥656,000</b> (税込 ¥721,600)
<b>CIE-1680VG</b>	<b>¥662,000</b> (税込 ¥728,200)

機種	価格
<b>CIE-1680G</b>	<b>¥628,000</b> (税込 ¥690,800)
<b>CIE-1675G</b>	<b>¥628,000</b> (税込 ¥690,800)
<b>CIE-1570G</b>	<b>¥484,000</b> (税込 ¥532,400)
<b>CIE-1475G</b>	<b>¥574,000</b> (税込 ¥631,400)

機種	価格
<b>CIE-1470G</b>	<b>¥470,000</b> (税込 ¥517,000)
<b>CIE-1272G</b>	<b>¥450,000</b> (税込 ¥495,000)
<b>CIE-1172G</b>	<b>¥417,000</b> (税込 ¥458,700)

## ハンドグリップ

浴槽の出入りが楽で安全なハンドグリップ。

W・Nの2機種からお選びいただけます。



ハンドグリップ(W)

CIE 全機種対応

左右2個1組

**¥70,000** (税込 ¥77,000)



ハンドグリップ(N)

CIE シリーズ用

※CIE-1272、CIE-1172には  
対応していません

左右2個1組

**¥40,000** (税込 ¥44,000)

## エプロン仕様

エプロンの取り付け加工を承ります。



機種	価格
<b>CIE-1780E</b>	-
<b>CIE-1680S</b>	-
<b>CIE-1680E</b>	<b>¥518,000</b> (税込 ¥569,800)
<b>CIE-1675E</b>	<b>¥518,000</b> (税込 ¥569,800)
<b>CIE-1570E</b>	<b>¥374,000</b> (税込 ¥411,400)
<b>CIE-1475E</b>	-
<b>CIE-1470E</b>	<b>¥360,000</b> (税込 ¥396,000)
<b>CIE-1272E</b>	<b>¥345,000</b> (税込 ¥379,500)
<b>CIE-1172E</b>	<b>¥312,000</b> (税込 ¥343,200)

### ■ワンタッチ排水栓について

排水口の左右によってLタイプ・Rタイプのいずれかを必ずご指定ください。

排水ボタンが左



#### Lタイプ

Lタイプの押しボタンは、浴槽の背もたれに背をつけて入浴したとき、足元の縁部左側につきます。

排水ボタンが右



#### Rタイプ

Rタイプの押しボタンは、浴槽の背もたれに背をつけて入浴したとき、足元の縁部右側につきます。



間接排水(標準仕様)

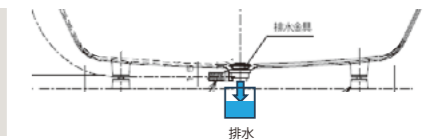

直接排水(オプション)  
**¥3,000** (税込 ¥3,300)

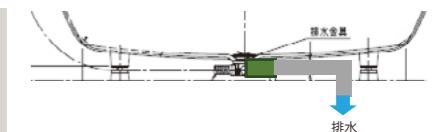

●ゴム栓をご希望の場合は弊社までお問い合わせください。

●オプション：各種穴あけ加工 **¥8,000** (税込 ¥8,800)

**DJ** 肘掛けやグリップなど機能性を重視した、重厚感のある鋳物ホーロー浴槽です。



DJS1690RCW

1600サイズ  
**DJS1690R/L**  
¥682,000(税込¥750,200)  
L1,600×D900×H590(深さ500)mm

1400サイズ  
**DJS1490R/L**  
¥568,000(税込¥624,800)  
L1,400×D900×H640(深さ550)mm

▼DJS1420R/Lはハンドグリップ形状が異なります。

1400サイズ  
**DJS1420R/L**  
¥487,000(税込¥535,700)  
L1,400×D750×H600(深さ550)mm



DJS1420RCW

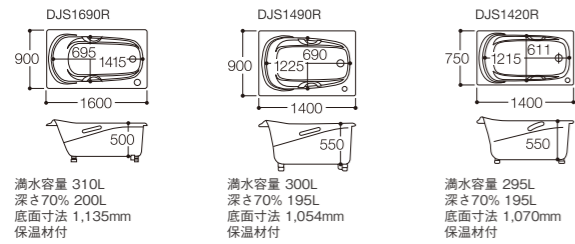

DJS1500RCW

1500サイズ  
**DJS1500R/L**  
¥673,000(税込¥740,300)  
L1,540×D920×H565(深さ500)mm

▼DJS1440R/Lは浴槽内形状、ハンドグリップ形状が異なります。

1400サイズ  
**DJS1440R/L**  
¥451,000(税込¥496,100)  
L1,400×D800×H600(深さ550)mm



DJS1440RCW

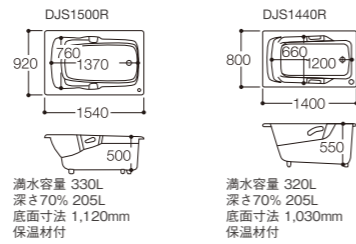

DJY1600CW

1600サイズ  
**DJY1600**  
¥733,000(税込¥806,300)  
L1,600×D800×H465(深さ430)mm

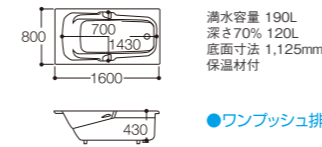

●ワンタッチ排水栓 適用機種(→p.16)



DJ150CW

1500サイズ  
**DJ150**  
¥289,000(税込¥317,900)  
L1,540×D750×H465(深さ430)mm

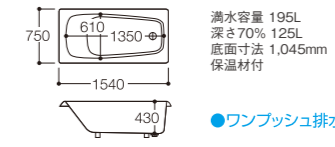

●ワンタッチ排水栓 適用機種(→p.16)

■ワンタッチ排水栓について

排水口の左右によってLタイプ・Rタイプのいずれかを必ずご指定ください。

カラー  
CW  
クリスタルホワイト

排水ボタンが左

Lタイプ  
Lタイプの押しボタンは、浴槽の背もたれに背をつけて入浴したとき、足元の縁部左側につきます。



排水ボタンが右

Rタイプ  
Rタイプの押しボタンは、浴槽の背もたれに背をつけて入浴したとき、足元の縁部右側につきます。



●全機種エプロンなしです。 ●オプション：各種穴あけ加工 ¥8,000 (税込¥8,800)



DJS1460RCW

1400サイズ  
**DJS1460R/L**  
¥342,000(税込¥376,200)  
L1,400×D800×H600(深さ550)mm

1300サイズ  
**DJS1360R/L**  
¥264,000(税込¥290,400)  
L1,300×D800×H600(深さ550)mm

▼DJS1200R/Lは浴槽内形状が異なります。

1200サイズ  
**DJS1200R/L**  
¥256,000(税込¥281,600)  
L1,210×D750×H580(深さ530)mm



DJS1200RCW

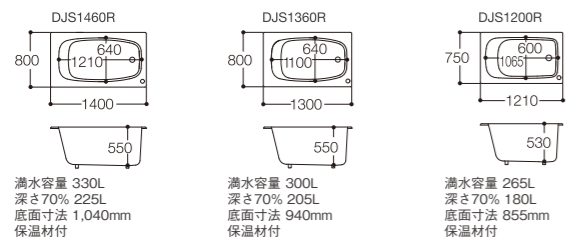

DJS1240RCW

1300サイズ  
**DJS1300R/L**  
¥351,000(税込¥386,100)  
L1,300×D900×H600(深さ550)mm

1200サイズ  
**DJS1240R/L**  
¥288,000(税込¥316,800)  
L1,210×D800×H600(深さ550)mm

1100サイズ  
**DJS1140R/L**  
¥253,000(税込¥278,300)  
L1,120×D800×H630(深さ580)mm

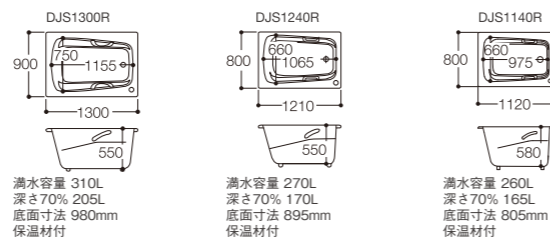

手すり付個別浴槽



**DWB590**  
¥725,000(税込¥797,500)

サイズ：L1,110×D640×H550mm  
【付属品】エプロン：三方(FRP) 手すり：2本(SUS304) 排水栓：ゴム栓  
シャワー水栓：TMGG46EW すべり止めマット：EWB280#NG2  
※受注生産品です。

カラー  
CW  
クリスタルホワイト

※介助が必要な方や小さなお子様を一人で入浴させないでください。おぼれたり、やけどをしたり、転倒してけがをする原因になります。  
必ず付き添いの方が一緒に入浴してください。  
※入浴するときは、手すりに手を添えて出入りしてください。足を滑らせて、けがをする原因になります。  
※手すりを入浴の補助用途以外に使用しないでください。思わぬ事故につながる原因になります。  
※手すりは確実に握ってください。また、石けんなどが付いたままの手で握らないでください。滑って思わぬ事故につながる原因になります。

入浴と介助の動きやすさに配慮した、福祉施設向けの手すり付個別浴槽です。手すり付きなので浴槽への出入りを安全にサポートします。

- 浴槽の三方から介助を行うことができるので、入浴介助の負担を軽減できます。
- 三方エプロンは斜め形状ですのでフィットスペースが確保でき、介助しやすくなっています。
- 三方エプロン付きなので、浴槽まわりをタイルなどで施工する必要がありません。
- 鋳物ホーロー製ですので汚れが付きにくく、清潔です。
- シャワー金具は浴槽リムに取り付けるため、デッキ造作は必要ありません。
- すべり止めマットを付属しています。浴槽の底に敷き、浴槽への出入りの際や入浴時に滑るのを防止します。

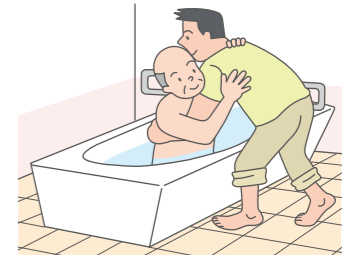

足が入り込みやすい斜め形状のエプロン

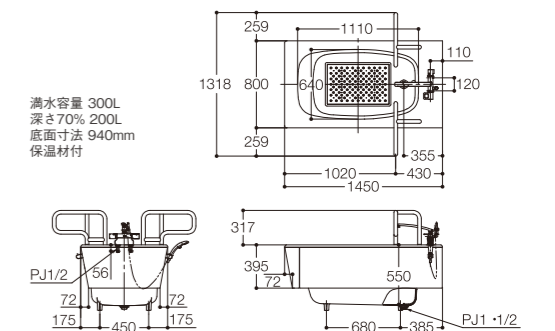

**UB** 入浴時の出入りしやすさに配慮した、和洋折衷の浅型タイプです。



UB-160 (クリスタルホワイト)

**UB-160** ¥529,000 (税込¥581,900)

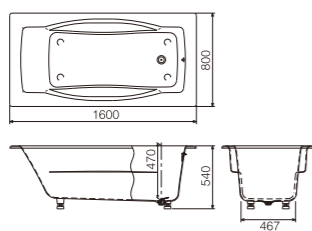

L1,600×D800×H540(深さ470)mm  
保温材付  
満水容量 300L

●ワンプッシュ排水栓 適用機種 (→p.16)

1 CW・クリスタルホワイト

**UB-140** ¥386,000 (税込¥424,600)

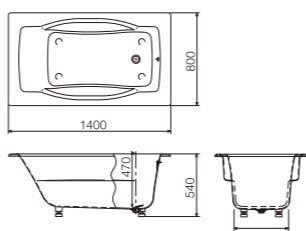

L1,400×D800×H540(深さ470)mm  
保温材付  
満水容量 265L

●ワンプッシュ排水栓 適用機種 (→p.16)

1 CW・クリスタルホワイト

- カラー
- |                   |                  |                 |
|-------------------|------------------|-----------------|
| 1 CW<br>クリスタルホワイト | 2 LW<br>リリーホワイト  | 3 GB<br>ジェムブルー  |
| 4 MB<br>ミストブルー    | 5 PB<br>ペイルブルー   | 6 PG<br>ペイルグリーン |
| 7 MBE<br>ミストベージュ  | 8 MBR<br>ミストブラウン | 9 MP<br>ミストピンク  |

**グリップ(T)**



リラクスタイムの思いやり。  
浴槽への出入りがとっても楽に。  
浴槽内でも体を固定でき、頼り  
になるハンドグリップ。

¥30,000 (税込 ¥33,000)

※搬入・取付費等は別途です。 ※印刷色のため実際の製品とは多少異なります。 ※オプション/各種穴あけ加工¥8,000 (税込¥8,800)

**琥珀** こはく お二人での入浴もゆったり。開放感いっぱいのワイドな設計です。



K-140N (クリスタルホワイト)

**K-155** ¥610,000 (税込¥671,000)

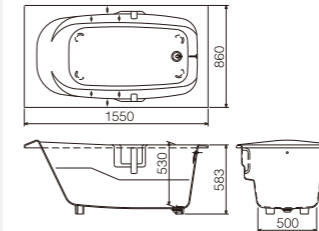
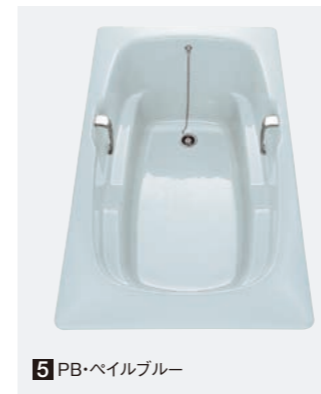

L1,550×D860×H583(深さ530)mm  
保温材付  
満水容量 340L

5 PB・ペイルブルー

**K-140N** ¥429,000 (税込¥471,900)

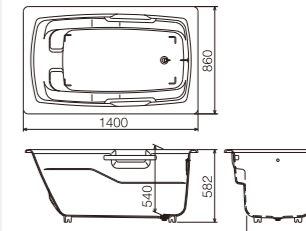

L1,400×D860×H582(深さ540)mm  
保温材付  
満水容量 330L

●ワンプッシュ排水栓 適用機種 (→p.16)

7 MBE・ミストベージュ

**K-130** ¥337,000 (税込¥370,700)

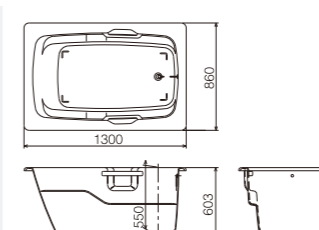
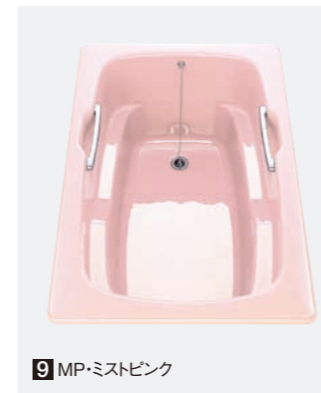

L1,300×D860×H603(深さ550)mm  
保温材付  
満水容量 320L

●ワンプッシュ排水栓 適用機種 (→p.16)

9 MP・ミストピンク

- カラー
- |                   |                  |                 |
|-------------------|------------------|-----------------|
| 1 CW<br>クリスタルホワイト | 2 LW<br>リリーホワイト  | 3 GB<br>ジェムブルー  |
| 4 MB<br>ミストブルー    | 5 PB<br>ペイルブルー   | 6 PG<br>ペイルグリーン |
| 7 MBE<br>ミストベージュ  | 8 MBR<br>ミストブラウン | 9 MP<br>ミストピンク  |

※搬入・取付費等は別途です。 ※印刷色のため実際の製品とは多少異なります。 ※オプション/各種穴あけ加工¥8,000 (税込¥8,800)

**瑠璃 るり** 美しいフォルムだけでなく、入浴時の動作を優しくサポートしてくれる安全設計です。



R-140 (クリスタルホワイト)

**R-140** ¥373,000 (税込¥410,300)

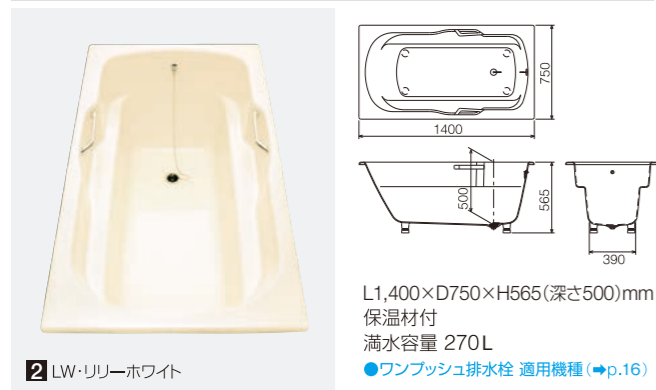

2 LW・リリーホワイト

**R-130** ¥317,000 (税込¥348,700)



9 MP・ミストピンク

**R-120** ¥284,000 (税込¥312,400)



8 MBR・ミストブラウン

**R-110** ¥252,000 (税込¥277,200)



1 CW・クリスタルホワイト

※搬入・取付費等は別途です。 ※印刷色のため実際の製品とは多少異なります。 ※オプション/各種穴あけ加工¥8,000 (税込¥8,800)

**翡翠 ひすい** インテリアのひとつとしても、エレガントなバスルームを演出します。



H-135 (クリスタルホワイト)

**H-135** ¥546,000 (税込¥600,600)



1 CW・クリスタルホワイト

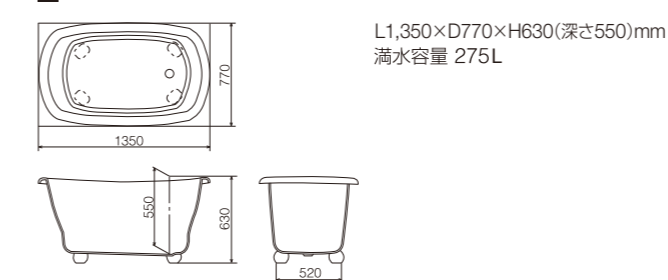

カラー



※搬入・取付費等は別途です。 ※印刷色のため実際の製品とは多少異なります。 ※外装塗装は白色のみです。 ※オプション/各種穴あけ加工¥8,000 (税込¥8,800)

**H-125** ¥454,000 (税込¥499,400)



3 GB・ジェムブルー

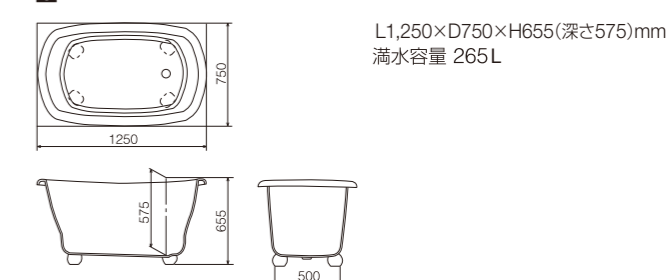



**TB** シンプルなデザインに、鋳物ホーローの美しい光沢が映えます。



TB-140 (クリスタルホワイト)

**TB-140** ¥332,000 (税込¥365,200)

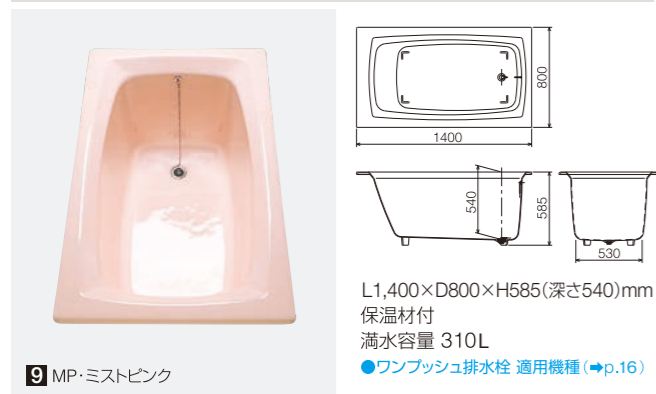

9 MP・ミストピンク

**TB-130** ¥306,000 (税込¥336,600)

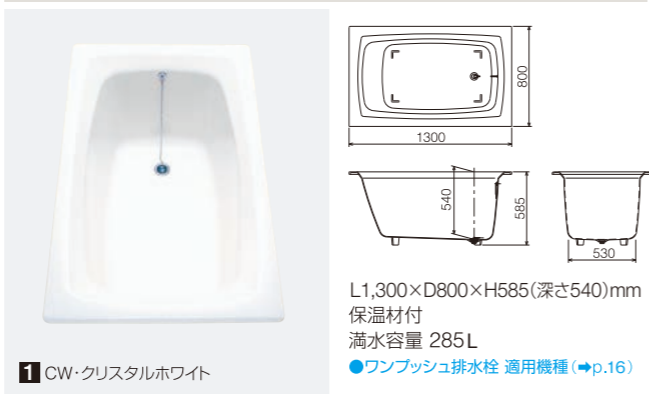

1 CW・クリスタルホワイト

**TB-120** ¥292,000 (税込¥321,200)

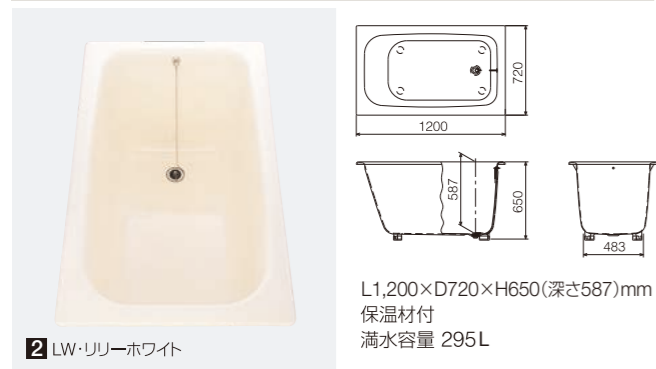

2 LW・リリーホワイト

**TB-120N** ¥290,000 (税込¥319,000)

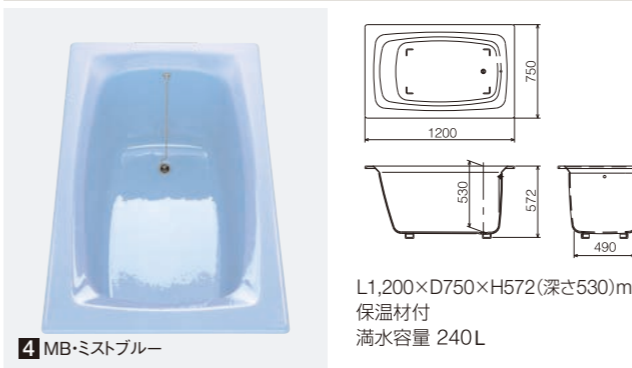

4 MB・ミストブルー

**TB-110** ¥259,000 (税込¥284,900)

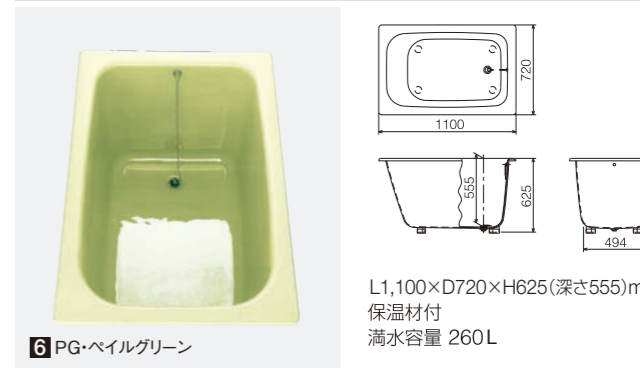

6 PG・ペイルグリーン

エプロン適用機種(→p.16)

**TB-100** ¥230,000 (税込¥253,000)



3 GB・ジェムブルー

エプロン適用機種(→p.16)

**TB-90** ¥215,000 (税込¥236,500)

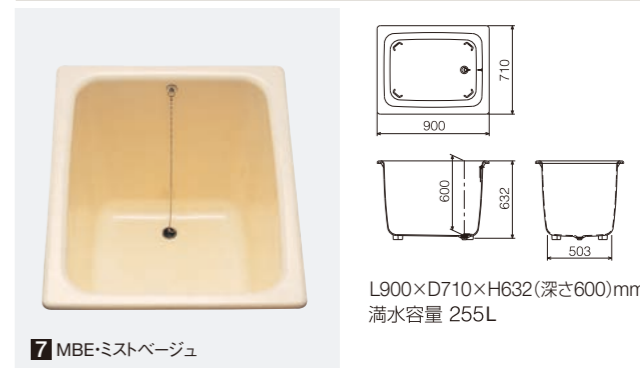

7 MBE・ミストベージュ

エプロン適用機種(→p.16)

**TB-80** ¥185,000 (税込¥203,500)



3 GB・ジェムブルー

エプロン適用機種(→p.16)

カラー



BL対応品: TB-120N/TB-110/TB-100/TB-90/TB-80 (カラーはGB (ジェムブルー) のみ)  
BL認定品は、上記価格に¥10,000 (税別) 加算となります。

**BL** BLマークは安全・快適な住まいのシンボルです。  
安全で快適な「住まいづくり」のために、品質・性能及びアフターサービス等に優れた住宅部品が「BL部品」として一般財団法人  
ベタリーピングにより認定されています。BLマークは安全で快適な住まいのシンボルであり、製品選びの目印となっています。

※搬入・取付費等は別途です。 ※印刷色のため実際の製品とは多少異なります。 ※オプション/各種穴あけ加工¥8,000 (税込¥8,800)

# エプロン

## エプロン



二方全エプロン



一方全エプロン

■価格表 (消費税別)

適用機種	一方全エプロン	二方全エプロン	一方半エプロン	二方半エプロン
TB-110	¥40,000 (税込 ¥44,000)			
TB-100	¥26,000 (税込 ¥28,600)	¥43,000 (税込 ¥47,300)		
TB-90	¥25,000 (税込 ¥27,500)	¥40,000 (税込 ¥44,000)	¥28,000 (税込 ¥30,800)	¥50,000 (税込 ¥55,000)
TB-80	¥25,000 (税込 ¥27,500)	¥40,000 (税込 ¥44,000)		

■カラー ジェムブルー (GB)

# 風呂ふた

各浴槽の形状に合わせた風呂ふたをご用意。丈夫で保温性抜群、防カビ性に優れ、お手入れもラクラク。

## パステル(組合せ風呂ふた)



安全基準合格品  
■カラー/ホワイト (W) アルミ合板

## シルキー(シャッター式)



安全基準合格品  
■カラー/ホワイト (W)  
※下記寸法以外にも特注対応します。

## 把手付き(シャッター式)



■カラー/ホワイト (W)  
風呂ふたフック TS122MK 入浴時に風呂ふたを収納するフック ¥2,900 (税込 ¥3,190)

# ワンプッシュ排水栓 ¥15,000 (税込 ¥16,500)



排水操作が、らくらく。  
栓がはめにくい、衣服が濡れるといった、ゴム栓の問題を解決。  
どなたでもボタンをワンプッシュするだけ。楽に排水できます。腰を痛めたり、チェーン切れなどの思わぬ事故も防げます。

### ワンプッシュ排水栓 適用機種

DJY1600・DJ150/UB-160・UB-140/K-140N・K-130  
R-140・R-130・R-120/TB-140・TB-130

※ワンプッシュ排水栓をご注文の際には、Lタイプ・Rタイプのいずれかを必ずご指定ください。

### 排水栓 L



### Lタイプ

Lタイプの押しボタンは浴槽の背もたれに背をつけて入浴したとき、足元の縁部左側につきます。

### 排水栓 R



### Rタイプ

Rタイプの押しボタンは浴槽の背もたれに背をつけて入浴したとき、足元の縁部右側につきます。

浴槽型式	適用ふた型式	寸法 (mm)	価格	適用ふた型式	寸法 (mm)	価格	
CIE	1780	—	—	—	—	—	
	1680S	—	—	—	—	—	
	1680	パステル15	(780 × 1,560)	¥22,600 (税込 ¥24,860)	—	—	
	1675	パステル18	(730 × 1,575)	¥21,600 (税込 ¥23,760)	—	—	
	1570	パステル17	(680 × 1,470)	¥21,000 (税込 ¥23,100)	—	—	
	1475	パステル14	(730 × 1,380)	¥18,500 (税込 ¥20,350)	シルキー	(750 × 1,400)	¥11,600 (税込 ¥12,760)
	1470	パステル16	(680 × 1,380)	¥17,300 (税込 ¥19,030)	—	—	
	1272	パステル5	(700 × 1,180)	¥11,400 (税込 ¥12,540)	シルキー	(700 × 1,200)	¥7,400 (税込 ¥8,140)
	1172	パステル4	(700 × 1,080)	¥10,700 (税込 ¥11,770)	シルキー	(700 × 1,100)	¥6,900 (税込 ¥7,590)
	1690	—	—	—	把手付き	(830 × 1,530)	¥33,400 (税込 ¥36,740)
1490	—	—	—	把手付き	(830 × 1,320)	¥26,700 (税込 ¥29,370)	
1420	—	—	—	把手付き	(710 × 1,320)	¥22,300 (税込 ¥24,530)	
DJS	1500	パステル101	(880 × 1,500)	¥24,000 (税込 ¥26,400)	—	—	
	1440	—	—	—	—	—	
	1460	パステル102	(780 × 1,380)	¥19,500 (税込 ¥21,450)	シルキー	(800 × 1,400)	¥12,700 (税込 ¥13,970)
	1360	パステル103	(780 × 1,280)	¥18,200 (税込 ¥20,020)	シルキー	(800 × 1,300)	¥11,800 (税込 ¥12,980)
	1200	パステル104	(730 × 1,180)	¥12,400 (税込 ¥13,640)	シルキー	(750 × 1,200)	¥7,900 (税込 ¥8,690)
	1300	パステル105	(860 × 1,260)	¥20,500 (税込 ¥22,550)	—	—	
	1240	パステル106	(760 × 1,170)	¥16,900 (税込 ¥18,590)	—	—	
	1140	パステル107	(760 × 1,080)	¥14,400 (税込 ¥15,840)	—	—	
DJY	1600	—	—	—	—	—	
DJ	150	—	—	—	—	—	
UB	160	パステル15	(780 × 1,560)	¥22,600 (税込 ¥24,860)	—	—	
	140	パステル13	(780 × 1,380)	¥19,500 (税込 ¥21,450)	シルキー	(800 × 1,400)	¥12,700 (税込 ¥13,970)
	155	—	—	—	シルキー	(860 × 1,550)	¥19,800 (税込 ¥21,780)
K	140N	パステル10	(850 × 1,380)	¥21,800 (税込 ¥23,980)	シルキー	(860 × 1,400)	¥13,500 (税込 ¥14,850)
	130	パステル9	(830 × 1,290)	¥19,500 (税込 ¥21,450)	シルキー	(860 × 1,300)	¥12,300 (税込 ¥13,530)
	140	パステル14	(730 × 1,380)	¥18,500 (税込 ¥20,350)	シルキー	(750 × 1,400)	¥11,600 (税込 ¥12,760)
R	130	パステル12	(760 × 1,280)	¥17,600 (税込 ¥19,360)	シルキー	(780 × 1,300)	¥12,600 (税込 ¥13,860)
	120	—	—	—	シルキー	(780 × 1,200)	¥9,400 (税込 ¥10,340)
	110	パステル6	(730 × 1,080)	¥11,700 (税込 ¥12,870)	シルキー	(750 × 1,100)	¥7,400 (税込 ¥8,140)
H	135	—	—	—	—	—	
	125	—	—	—	—	—	
TB	140	パステル13	(780 × 1,380)	¥19,500 (税込 ¥21,450)	シルキー	(800 × 1,400)	¥12,700 (税込 ¥13,970)
	130	パステル8	(780 × 1,280)	¥18,200 (税込 ¥20,020)	シルキー	(800 × 1,300)	¥11,800 (税込 ¥12,980)
	120	パステル5	(700 × 1,180)	¥11,400 (税込 ¥12,540)	シルキー	(700 × 1,200)	¥7,400 (税込 ¥8,140)
	120N	パステル7	(730 × 1,180)	¥12,400 (税込 ¥13,640)	シルキー	(750 × 1,200)	¥7,900 (税込 ¥8,690)
	110	パステル4	(700 × 1,080)	¥10,700 (税込 ¥11,770)	シルキー	(700 × 1,100)	¥6,900 (税込 ¥7,590)
	100	パステル3	(700 × 980)	¥8,100 (税込 ¥8,910)	シルキー	(700 × 1,000)	¥6,300 (税込 ¥6,930)
	90	パステル2	(680 × 880)	¥7,500 (税込 ¥8,250)	シルキー	(700 × 900)	¥5,600 (税込 ¥6,160)
	80	パステル1	(680 × 780)	¥7,200 (税込 ¥7,920)	シルキー	(700 × 800)	¥5,200 (税込 ¥5,720)

※市販の風呂ふたには浴槽を傷める成分が含まれている場合がありますので、当社の風呂ふたのご使用をおすすめいたします。  
※風呂ふたを別に購入される場合は、使用する浴槽のふちに十分かかる大きさのものをお選びください。ふたがずれ落ちて、おぼれたり、ヤケドやケガをする原因になることがあります。

# 直焚浴槽 RD/DH

**【直焚タイプ】** 底面フィン構造採用により、熱効率に優れた、エコで省エネ直焚タイプ。



RD-130 (アクアブルー)

## RD-130 ¥316,000 (税込¥347,600)

L1,300×D760×H600(深さ580)mm  
排水パイプ・風呂底付  
満水容量 285L  
●直焚浴槽 ●両排水 ●底面フィン構造

## RD-120 ¥283,000 (税込¥311,300)

L1,200×D760×H600(深さ580)mm  
排水パイプ・風呂底付  
満水容量 280L  
●直焚浴槽 ●両排水 ●底面フィン構造

## RD-110 ¥244,000 (税込¥268,400)

L1,100×D770×H580(深さ560)mm  
排水パイプ・風呂底付  
満水容量 250L  
●直焚浴槽 ●両排水 ●底面フィン構造

## DH-120 ¥234,000 (税込¥257,400)

L1,200×D750×H565(深さ545)mm  
排水パイプ・風呂底付  
満水容量 250L  
●直焚浴槽 ●両排水 ●底面フィン構造

カラー  

 AB アクアブルー  
 NI ノーブルアイボリー

## DH-110 ¥215,000 (税込¥236,500)

L1,100×D720×H557(深さ540)mm  
排水パイプ・風呂底付  
満水容量 240L  
●直焚浴槽 ●両排水 ●底面フィン構造

## DH-100 ¥205,000 (税込¥225,500)

L1,000×D730×H572(深さ557)mm  
排水パイプ・風呂底付  
満水容量 220L  
●直焚浴槽 ●片排水 ●底面フィン構造

カラー  

 AB アクアブルー  
 NI ノーブルアイボリー

### ダイワ鋳物ホーロー浴槽【直焚浴槽】の特長

#### 1 カラダの芯まであったまる。心地よい「ぼかぼか気分」が続きます。

**実験で実証されました!**  
 樹脂製のお風呂に比べ、入浴後もずっとカラダが温かなのがわかります。湯温度を43℃に設定し、浴槽に5分間入浴後、湯上がり後の背中表面の温度変化をサーモグラフィカメラで15分間継続して測定。画像で5分毎の背中表面の温度の様子を比較しました。

#### 樹脂製給湯浴槽

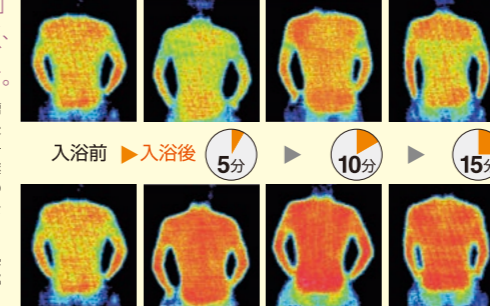

ダイワ鋳物ホーロー直焚浴槽

#### 2 底面フィン構造

浴槽底面に刻まれた溝が熱効率を高め、燃料をムダにしません。



## ダイワ直焚築炉ユニット

オープン価格



※写真は完成イメージです。直焚築炉ユニットには浴槽本体は含まれておりません。

施工手順をビデオでご紹介しています。  
[www.daiwajuko.co.jp](http://www.daiwajuko.co.jp)

ダイワ直焚築炉ユニットの施工手順ビデオを大和重工ホームページでご覧になれます。また同内容のDVDもご用意しております。ご希望の方は大和重工までお問い合わせください。

### 直焚鋳物ホーロー浴槽シリーズに最適。燃料をムダなく生かす直焚築炉ユニット。

浴槽の底を、まんべんなく炎がつつむ——築炉に求められる鉄則です。燃料をムダなく活かす、ダイワ直焚築炉ユニット。これまで熟練工の技とカンにのみ支えられてきた築炉工法を、最新の工学技法で完成させました。抜群の熱効率、耐火レンガを採用した堅牢性。組み立てから施工まで簡単に築炉でき、施工時間の短縮が可能な省力性が魅力です。

#### 築炉施工図 (RD-110の例)

※この図面は大和重工ホームページからダウンロードできます (pdf形式)。

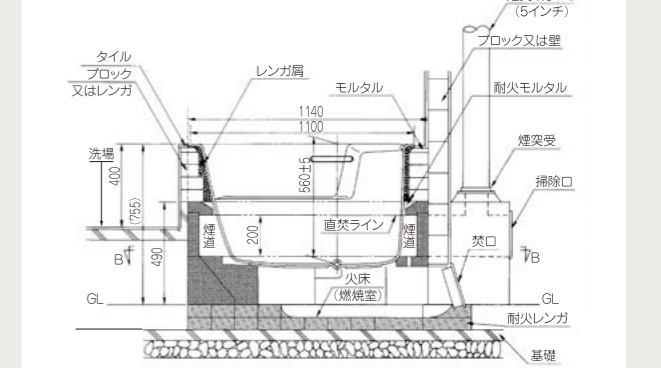

#### 機種一覧表

機種	縦焚式	横焚式
RD-110	●	●
RD-120	●	—
RD-130	●	—
DH-100	●	●
DH-110	●	●
DH-120	●	—

※横焚式には左吹き上げタイプと右吹き上げタイプがございます。設置条件に合わせてお選びください。  
 ※写真は完成イメージです。直焚築炉ユニットには浴槽本体は含まれておりません。  
**●施工にあたっての注意事項**  
 1.施工は商品添付の施工説明書を参考に行ってください。  
 2.施工説明書は現物梱包の箱内に添付してあります。  
 3.火床面は施工説明書の通りに、市販の赤レンガ又は耐火レンガを使用して築いて下さい。

※搬入・取付費等は別途です。 ※印刷色のため実際の製品とは多少異なります。

## 焚口用品

炎の回りをスムーズに、効果的に。 ※鋳鉄製の為、製品寸法については多少の誤差がございます。

焚口 鋳鉄製塗装品 オープン価格

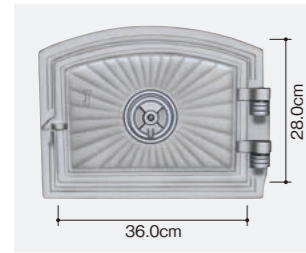

天丸焚口

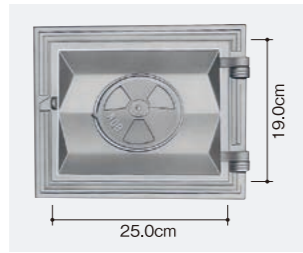

二宮式焚口8号(薄)

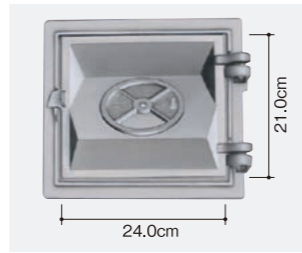

二宮式焚口8号(厚)

パイプほか備品 オープン価格



直焚浴槽用パイプ キャップ付 RD・DH  
ステンレス 長さ/40cm



五右衛門風呂(長州風呂)用パイプ  
キャップ付  
鋳鉄製塗装品 荒ネジ 30cm(標準仕様)  
小ネジ 30cm・40cm

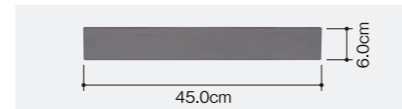

前板

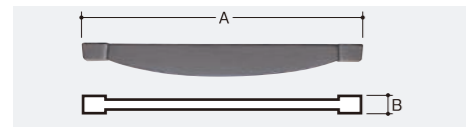

ロストル

A (cm)	24	27	30	33	36	40	43	45	48	52	55	60	67	70	75	85	90
B (cm)	2.0	2.2	2.3	2.4	2.4	2.5	2.6	2.8	3.0	3.0	3.2	3.5	3.5	3.8	3.8	4.0	4.0

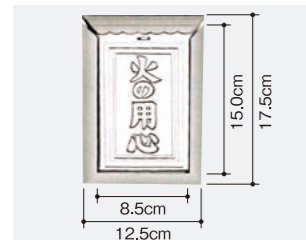

掃除口

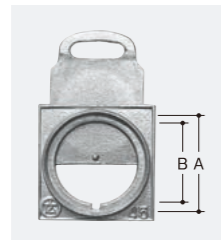

差入式煙突受  
(旧スレート煙突対応型)

	A(煙内径)	B(開口径)
4.5インチ管用 ※ステンレス煙突セット (5インチφ125)に対応	136mm	116mm
5.0インチ管用	150mm	126mm



ステンレス煙突セット  
(5.0インチφ125)

- 直筒914mm(板厚0.4mm)4本
  - アミガード(長さ500mm)1個
  - 陣笠・足/1式
  - 振止め/2本
  - ※対応煙突受…差入式煙突受4.5インチ
- オープン価格

## ステンレス目皿



D-1520  
●サイズ/200×150(mm)  
オープン価格

## 兼用ロストル

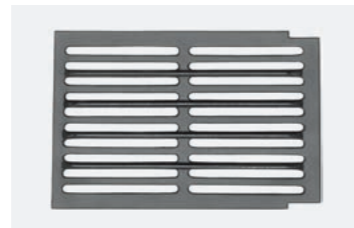

- サイズ
  - 薄型 340×225×厚さ9(mm)
  - 厚型 337×223×厚さ12(mm)
- オープン価格

## 直焚浴槽用品

風呂ふた/風呂底(化成品)

バスルームの仕上げはアクセサリ。



安全基準合格品 ■カラー/ホワイト(W) アルミ合板



安全基準合格品 ■カラー/ホワイト(W)

※下記寸法以外にも特注対応します。

浴槽品番	組合せ式	寸法 (mm)	価格	シャッター式	
				寸法 (mm)	価格
RD	130	パステル11 (740×1,280)	¥17,200 (税込¥18,920)	シルキー (760×1,300)	¥11,300 (税込¥12,430)
	120	パステル7 (730×1,180)	¥12,400 (税込¥13,640)	シルキー (750×1,200)	¥7,900 (税込¥8,690)
	110	パステル6 (730×1,080)	¥11,700 (税込¥12,870)	シルキー (750×1,100)	¥7,400 (税込¥8,140)
DH	120	パステル7 (730×1,180)	¥12,400 (税込¥13,640)	シルキー (750×1,200)	¥7,900 (税込¥8,690)
	110	パステル4 (700×1,080)	¥10,700 (税込¥11,770)	シルキー (700×1,100)	¥6,900 (税込¥7,590)
	100	パステル3 (700×980)	¥8,100 (税込¥8,910)	シルキー (700×1,000)	¥6,300 (税込¥6,930)

※市販の風呂ふたには浴槽を傷める成分が含まれている場合がありますので、当社の風呂ふたのご使用をおすすめいたします。

※風呂ふたを別に購入される場合は、使用する浴槽のふちに十分かかる大きさのものをお選びください。ふたがずれ落ちて、おぼれたり、ヤケドやケガをする原因になることがあります。

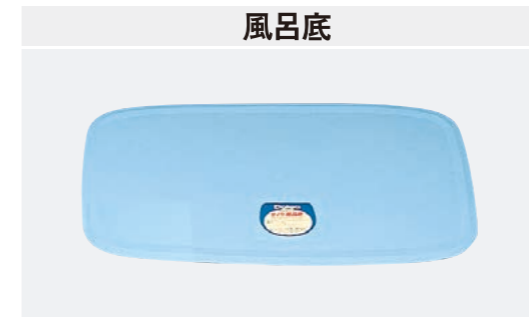

特殊加工により、衝撃に強く腐蝕のない風呂底です。  
汚れも洗剤で簡単に落ち、衛生的です。

浴槽品番	寸法 (mm)	価格
RD	130	440×790 ¥10,300 (税込¥11,330)
	120	440×790 ¥10,300 (税込¥11,330)
DH	110	410×750 ¥9,800 (税込¥10,780)
	120	410×750 ¥9,800 (税込¥10,780)
	100	390×635 ¥7,600 (税込¥8,360)

# FRAバスシリーズ

材質に上質なサニタリーグレードのアクリルを使用し、浴槽の光沢、透明感、肌触りにこだわった高級感あふれるバスシリーズをダイワがお届けします。幅広いラインナップの中からお選びいただけます。

●カラー 全1色  CaW キャッスルホワイト ※L/左排水、R/右排水をご指定ください。 ※ワンプッシュ排水栓が取付可能です。

## Roco1400

ロコ1400



ジェットフォームバス 可変ノズル4個  
エアブローバス エアブローノズル10個  
タイプ/ジェット&ブローバス (埋込型)  
カラー/キャッスルホワイト (CaW)  
※ワンプッシュ排水栓 (HS-05) はオプションです。  
※ハンドグリップは対応していません。  
※水栓金具は弊社商品ではありません。

材質	タイプ	ノーマル	エアブロー	ジェットフォーム	ジェット&ブロー	
FRA	埋込型	品番	D-SNR-1400U	D-SAR-1400U	D-SJR-1400U	D-SJAR-1400U
		税込価格	¥600,000	¥980,000	¥1,160,000	¥1,560,000
	エプロン付	品番	D-SNR-1400E	D-SAR-1400E	D-SJR-1400E	D-SJAR-1400E
		税込価格	¥660,000	¥1,089,000	¥1,243,000	¥1,683,000



### Square スクエア

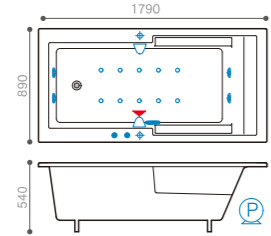

ジェットフォームバス 可変ノズル 4個  
エアブローバス エアブローノズル 10個  
タイプ/ジェット&ブローバス (埋込型)  
カラー/キャッスルホワイト (CaW)  
※ハンドグリップB (JP-74) はオプションです。  
※ワンプッシュ排水栓はオプションです。

材質	タイプ	ノーマル	エアブロー	ジェットフォーム	ジェット&ブロー	
FRA	埋込型	品番	D-SNL-1790U	D-SAL-1790U	D-SJL-1790U	D-SJAL-1790U
		税込価格	¥550,000	¥990,000	¥1,155,000	¥1,595,000
	エプロン付	品番	D-SNL-1790E	D-SAL-1790E	D-SJL-1790E	D-SJAL-1790E
		税込価格	¥649,000	¥1,089,000	¥1,254,000	¥1,694,000



### Verve ヴァーブ

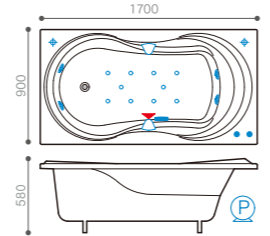

ジェットフォームバス 可変ノズル 4個  
エアブローバス エアブローノズル 10個  
タイプ/ジェット&ブローバス (埋込型)  
カラー/キャッスルホワイト (CaW)  
※ハンドグリップB (JP-74) はオプションです。

材質	タイプ	ノーマル	エアブロー	ジェットフォーム	ジェット&ブロー	
FRA	埋込型	品番	D-SND-1700U	D-SAD-1700U	D-SJD-1700U	D-SJAD-1700U
		税込価格	¥550,000	¥1,001,000	¥1,133,000	¥1,573,000
	エプロン付	品番	D-SND-1700E	D-SAD-1700E	D-SJD-1700E	D-SJAD-1700E
		税込価格	¥649,000	¥1,100,000	¥1,232,000	¥1,672,000



### Archel アーチェル

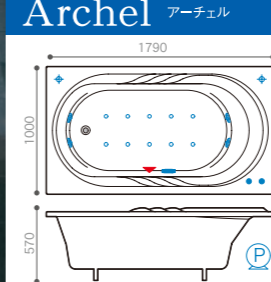

ジェットフォームバス 可変ノズル 4個  
エアブローバス エアブローノズル 10個  
タイプ/ジェット&ブローバス (埋込型)  
カラー/キャッスルホワイト (CaW)  
※ハンドグリップA (JP-72)、B (JP-74) はオプションです。

材質	タイプ	ノーマル	エアブロー	ジェットフォーム	ジェット&ブロー	
FRA	埋込型	品番	D-SNB-1790U	D-SAB-1790U	D-SJB-1790U	D-SJAB-1790U
		税込価格	¥583,000	¥1,012,000	¥1,155,000	¥1,595,000
	エプロン付	品番	D-SNB-1790E	D-SAB-1790E	D-SJB-1790E	D-SJAB-1790E
		税込価格	¥682,000	¥1,111,000	¥1,254,000	¥1,694,000



### Vieno ビエノ



ジェットフォームバス 可変ノズル 4個  
エアブローバス エアブローノズル 10個  
タイプ/ジェット&ブローバス (埋込型)  
カラー/キャッスルホワイト (CaW)  
※ハンドグリップB (JP-74) はオプションです。

材質	タイプ	ノーマル	エアブロー	ジェットフォーム	ジェット&ブロー	
FRA	埋込型	品番	D-SND-1800U	D-SAD-1800U	D-SJD-1800U	D-SJAD-1800U
		税込価格	¥561,000	¥990,000	¥1,144,000	¥1,584,000
	エプロン付	品番	D-SND-1800E	D-SAD-1800E	D-SJD-1800E	D-SJAD-1800E
		税込価格	¥660,000	¥1,089,000	¥1,243,000	¥1,683,000



### Dearna ディアナ

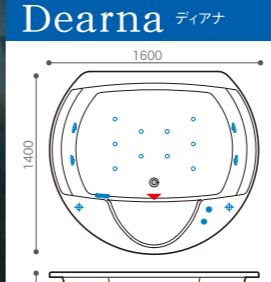

ジェットフォームバス 可変ノズル 4個  
エアブローバス エアブローノズル 10個  
タイプ/ジェット&ブローバス (埋込型)  
カラー/キャッスルホワイト (CaW)  
※ハンドグリップA (JP-72)、B (JP-74) はオプションです。

材質	タイプ	ノーマル	エアブロー	ジェットフォーム	ジェット&ブロー	
FRA	埋込型	品番	D-SNH-1600U	D-SAH-1600U	D-SJH-1600U	D-SJAH-1600U
		税込価格	¥715,000	¥1,100,000	¥1,320,000	¥1,760,000
	エプロン付	品番	D-SNH-1600E	D-SAH-1600E	D-SJH-1600E	D-SJAH-1600E
		税込価格	¥715,000	¥1,100,000	¥1,320,000	¥1,760,000



### Cepre セプレ



ジェットフォームバス 可変ノズル 2個  
固定ノズル 4個  
エアブローバス エアブローノズル 10個  
タイプ/ジェットフォームバス (埋込型)  
カラー/キャッスルホワイト (CaW)  
※ハンドグリップB (JP-74) はオプションです。

材質	タイプ	ノーマル	エアブロー	ジェットフォーム	ジェット&ブロー	
FRA	埋込型	品番	D-SNL-1830U	D-SAL-1830U	D-SJL-1830U	D-SJAL-1830U
		税込価格	¥572,000	¥1,012,000	¥1,177,000	¥1,617,000
	エプロン付	品番	D-SNL-1830E	D-SAL-1830E	D-SJL-1830E	D-SJAL-1830E
		税込価格	¥671,000	¥1,111,000	¥1,276,000	¥1,716,000



### Sharm シャーム

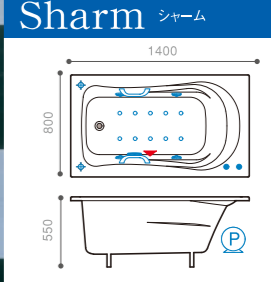

ジェットフォームバス 可変ノズル 4個  
エアブローバス エアブローノズル 10個  
タイプ/エアブローバス (埋込型)  
カラー/キャッスルホワイト (CaW)  
※ハンドグリップA (JP-72) はオプションです。

材質	タイプ	ノーマル	エアブロー	ジェットフォーム	ジェット&ブロー	
FRA	埋込型	品番	D-SND-1400U	D-SAD-1400U	D-SJD-1400U	D-SJAD-1400U
		税込価格	¥440,000	¥836,000	¥1,001,000	¥1,441,000
	エプロン付	品番	D-SND-1400E	D-SAD-1400E	D-SJD-1400E	D-SJAD-1400E
		税込価格	¥517,000	¥913,000	¥1,078,000	¥1,518,000



### Orbit-G オービットグレーチング











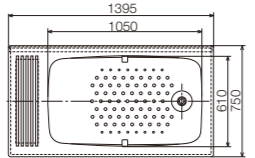

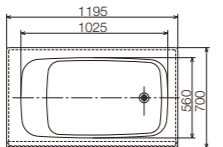
ジェットフォームバス 可変ノズル 6個  
エアブローバス エアブローノズル 14個  
タイプ/エアブローバス (埋込型)  
カラー/キャッスルホワイト (CaW)  
※ハンドグリップは対応していません。

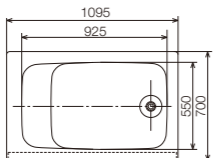
材質	タイプ	ノーマル	エアブロー	ジェットフォーム	ジェット&ブロー	
FRA	埋込型	品番	D-SNR-2000G	D-SAR-2000G	D-SJR-2000G	D-SJAR-2000G
		税込価格	¥1,815,000	¥2,420,000	¥2,640,000	¥3,080,000
	エプロン付	品番	D-SNR-2000G	D-SAR-2000G	D-SJR-2000G	D-SJAR-2000G
		税込価格	¥1,815,000	¥2,420,000	¥2,640,000	¥3,080,000

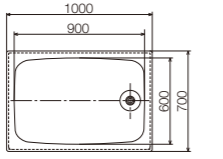
■オプション ハンドグリップA (JP-72) ¥30,000 (1本) / ハンドグリップB (JP-74) ¥35,000 (1本)  
※すべて消費税込の価格です。

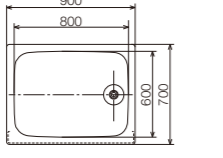
**SBW** 早く沸かして、長く保温。コスト優先型の実力派。

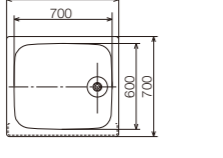
タイプ	仕様	BL 対応	花柄エプロン		ヘアラインエプロン			
			品番	価格(税込)	品番	価格(税込)		
1400サイズ 腰掛けスペース 	寸法 L1,395×D750×H550 (mm) 満水容量 290 L 保温材付き 	固定式	1方全 ● SBW-KT140 1L	¥335,500	SBW-KT140 1L	¥378,400		
			2方全	SBW-KT140 2L	¥371,800	SBW-KT140 2L	¥440,000	
			1方半	SBW-KT140 1S	¥280,500	SBW-KT140 1S	¥323,400	
			2方半	SBW-KT140 2S	¥349,800	SBW-KT140 2S	¥418,000	
		着脱式	1方全	—	—	SBW-KT140 1L	¥397,100	
			2方全	—	—	SBW-KT140 2L	¥462,000	
			1方半	—	—	SBW-KT140 1S	¥334,400	
			2方半	—	—	SBW-KT140 2S	¥437,800	
		ヘアライン・全エプロン ※高齢者に優しい腰掛けスペース付き						
		1200サイズ 	寸法 L1,200×D700×H550 (mm) 満水容量 220 L 保温材付き 	固定式	1方全	—	—	SBW-120 1L
2方全	—				—	SBW-120 2L	¥314,600	
1方半	—				—	SBW-120 1S	¥246,400	
2方半	—				—	SBW-120 2S	¥279,400	
着脱式	1方全			—	—	SBW-120 1L	¥286,000	
	2方全			—	—	SBW-120 2L	¥322,300	
	1方半			—	—	SBW-120 1S	¥253,000	
	2方半			—	—	SBW-120 2S	¥287,100	
ヘアライン・全エプロン								
1100サイズ 	寸法 L1,095×D700×H600 (mm) 満水容量 240 L 保温材付き 			固定式	1方全 ● SBW-110 1L	¥163,900	SBW-110 1L	¥206,800
		2方全	SBW-110 2L		¥176,000	SBW-110 2L	¥244,200	
		1方半	—		—	SBW-110 1S	¥198,000	
		2方半	—		—	SBW-110 2S	¥228,800	
		着脱式	1方全	—	—	SBW-110 1L	¥218,900	
			2方全	—	—	SBW-110 2L	¥249,700	
			1方半	—	—	SBW-110 1S	¥207,900	
			2方半	—	—	SBW-110 2S	¥239,800	
		花柄・全エプロン						
		1000サイズ 	寸法 L1,000×D700×H650 (mm) 満水容量 320 L 保温材付き 	固定式	1方全 ● SBW-100 1L	¥144,100	SBW-100 1L	¥184,800
2方全 ● SBW-100 2L	¥150,700				SBW-100 2L	¥215,600		
1方半	—				—	SBW-100 1S	¥177,100	
2方半	—				—	SBW-100 2S	¥211,200	
着脱式	1方全			—	—	SBW-100 1L	¥198,000	
	2方全			—	—	SBW-100 2L	¥227,700	
	1方半			SBW-100 1S	¥155,100	SBW-100 1S	¥188,100	
	2方半			SBW-100 2S	¥163,900	SBW-100 2S	¥214,500	
花柄・全エプロン								
900サイズ 	寸法 L900×D700×H650 (mm) 満水容量 280 L 保温材付き 			固定式	1方全 ● SBW-90 1L	¥129,800	SBW-90 1L	¥154,000
		2方全 ● SBW-90 2L	¥137,500		SBW-90 2L	¥185,900		
		1方半	SBW-90 1S		¥124,300	SBW-90 1S	¥148,500	
		2方半	SBW-90 2S		¥130,900	SBW-90 2S	¥180,400	
		着脱式	1方全	—	—	SBW-90 1L	¥182,600	
			2方全	—	—	SBW-90 2L	¥211,200	
			1方半	SBW-90 1S	¥141,900	SBW-90 1S	¥172,700	
			2方半	SBW-90 2S	¥149,600	SBW-90 2S	¥201,300	
		花柄・全エプロン						
		800サイズ 	寸法 L800×D700×H650 (mm) 満水容量 240 L 保温材付き 	固定式	1方全 ● SBW-80 1L	¥117,700	SBW-80 1L	¥141,900
2方全 ● SBW-80 2L	¥126,500				SBW-80 2L	¥174,900		
1方半	SBW-80 1S				¥116,600	SBW-80 1S	¥140,800	
2方半	SBW-80 2S				¥119,900	SBW-80 2S	¥169,400	
着脱式	1方全			—	—	SBW-80 1L	¥161,700	
	2方全			—	—	SBW-80 2L	¥194,700	
	1方半			SBW-80 1S	¥135,300	SBW-80 1S	¥159,500	
	2方半			SBW-80 2S	¥140,800	SBW-80 2S	¥188,100	
花柄・全エプロン								

※上記掲載の製品画像は、すべて1方全エプロン・排水口位置(右)仕様のものです。

※ご注文の際は以下の内容をご確認ください。①エプロン仕様(固定式・着脱式)(1方全・1方半・2方全・2方半)(花柄・ヘアライン)②排水口の位置(右・左)

※このページの表示価格はすべて消費税込み・送料別の価格です。

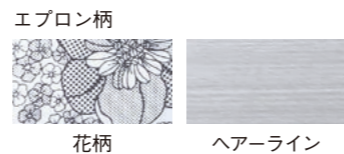

●BL認定品は上記価格に¥10,000(税別)加算となります。  
●別途BLマークが必要な場合はお問い合わせください。

## 特注ステンレス浴槽

### 耐久性抜群、日々のお手入れもラクラク！

公共施設や業務用、また工場などでお使いいただける特注ステンレス浴槽を承っております。頑丈で毎日のお手入れも簡単な、清潔感あふれるステンレス浴槽。また介護用ステンレス浴槽の特別注文にも対応させていただきます。



### 特注ステンレス浴槽の特長

**製作可能寸法**  
最大12m×3mまで一体成形で製作可能です。それ以上のサイズでも分割成形・現地溶接で対応可能です。

**納入実績**  
▶自衛隊・警察・消防などの官庁施設  
▶工場・福祉施設・寮などの施設

**さまざまなご希望に対応します**  
小型から大型まで、フリーサイズで承ります。浴槽だけでなく足湯等も製作可能。ステンレス浴槽をご希望でしたら、特殊な場合でも、ぜひお問い合わせください。



鑄物ホーロー浴槽

やまと

和モダンの新たな選択肢。

ワンランク上の性能とシンプルで美しいデザインが調和した、和モダンの佇まい。釉薬を何層にも重ねることで、これまでになかった透明感と輝きが生まれました。

五右衛門風呂を造り続ける伝統と、鑄物ホーロー浴槽に注ぎ込む最新技術を融合させた「やまと」。感動の癒し体験をお約束します。

福岡県久留米市・宿屋昭[SHO Inn] YT-1390K BGR



三重県鳥羽市・浜辺の温泉宿かめや YT-1390K BGR



福岡県宮若市・宮若虎の湯 YT-1290K BGR

## 伝統と技術の融合から生まれた、和モダンの新スタイル。

御影石の風合いを出すため透明釉薬2回の施釉・焼成を行い、釉薬の浮きを抑え、黒系の濃い色でも高い透明度を実現しました。また温泉水にも侵されにくい、優れた耐食性を発揮します。

通常の鑄物ホーロー浴槽

ホーロー厚さ 合計 1.0mm

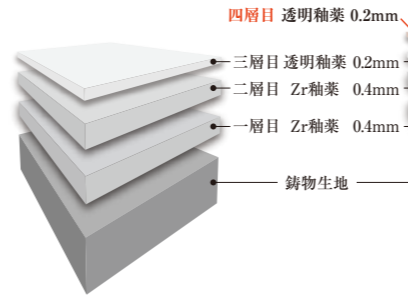

やまと

ホーロー厚さ 合計 1.2mm

四層目 透明釉薬 0.2mm

三層目 透明釉薬 0.2mm

二層目 Zr釉薬 0.4mm

一層目 Zr釉薬 0.4mm

鑄物生地

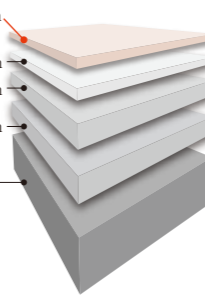

YT-1390K GR



YT-1290K WJ



YT-1290K BGR

YT-1390K

¥418,000 (税込¥459,800)

内寸:W1,250×D800×H530(mm) 満水容量:340L シボ塗装(黒)

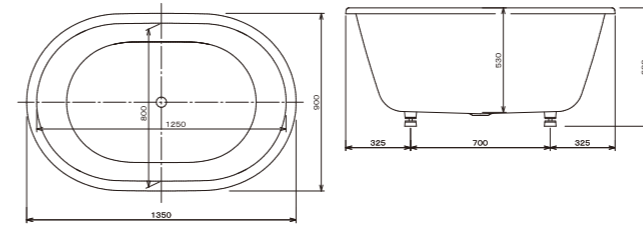

YT-1290K

¥385,000 (税込¥423,500)

内寸:W1,100×D800×H560(mm) 満水容量:312L シボ塗装(黒)

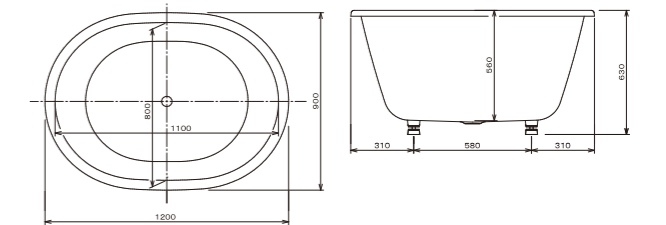

### カラーバリエーション

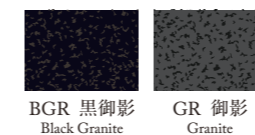

BGR 黒御影  
Black Granite

GR 御影  
Granite



WJ 白ひすい  
White Jade

外装仕上げ  
(据え置き仕様)



シボ塗装(黒)

外装仕上げ  
(据え置き仕様)

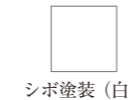

シボ塗装(白)

### 排水栓(標準仕様)



鎖排水栓

### オプション

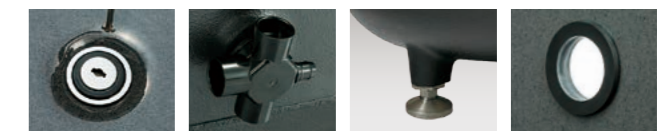

鍵付排水栓

¥25,000(税込¥27,500)

直接排水エルボ

¥1,500(税込¥1,650)

レバリングフット

¥60,000(税込¥66,000)

追焚穴加工

¥8,000(税込¥8,800)



各種穴加工

¥8,000(税込¥8,800)



木ふた(2枚組合せ式)

YT-1390K用/1290K用

¥82,000(税込¥90,200)

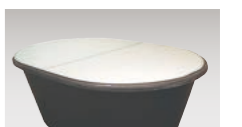

樹脂ふた(2枚組合せ式)

YT-1390K用/1290K用

¥22,000(税込¥24,200)

※埋め込み仕様をご希望の場合は、保温材加工を承ります。各営業所までお問い合わせください。

# 五右衛門風呂

熱をやわらかく伝え、お湯はとてまろやか。鑄鉄製ですので保温性・耐久性にも優れています。



三重県鳥羽市・戸田家(丸型25)

【給湯】火を使わない、給湯タイプの五右衛門風呂。脚付で設置工事が容易。ゴム栓でカンタン排水。

**丸型25L** ¥226,000(税込¥248,600)

寸法：φ850(φ760)×H725(H642)mm 満水容量：215L 下引き  
(カッコ内は内寸)



**小判型40L** ¥264,000(税込¥290,400)

寸法：W965(W871)×D833(D739)×H725(H655)mm 満水容量：235L 下引き  
(カッコ内は内寸)



**標準仕様**



排水金具(ゴム栓) 設置用脚部

※転倒防止のため、モルタルなどで脚部を必ず固定してください。

**オプション**



浴槽固定板(アンカーボルト付) ¥5,000(税込¥5,500)/1個

※各種穴あけ加工 ¥8,000(税込¥8,800)

【直焚】和の浴槽の原点・悠久の刻の流れを感じながら。

**下引き**



規格	外径(mm)	深さ(mm)	容量(L)	価格
丸型20	φ815	622	190	¥121,000 (税込¥133,100)
丸型25	φ850	642	215	¥144,000 (税込¥158,400)

規格	長辺外寸(mm)	短辺外寸(mm)	深さ(mm)	容量(L)	価格
小判38	890	770	630	228	¥160,000 (税込¥176,000)
小判40	965	833	655	235	¥178,000 (税込¥195,800)

**丸型80(直焚・給湯)**



※直焚、給湯タイプどちらかをご指定してください。

【直焚タイプ】薪焚き可能

規格	排水仕様	外径(mm)	深さ(mm)	容量(L)	価格
丸型80生地	パイプ	1,157	716	490	¥545,000 (税込¥599,500)

【給湯タイプ】薪焚き不可

規格	排水仕様	外径(mm)	深さ(mm)	容量(L)	価格
丸型80塗装	パイプ	1,157	716	490	¥630,000 (税込¥693,000)
丸型80塗装※	ゴム栓	1,157	716	490	¥744,000 (税込¥818,400)

※丸型80塗装(ゴム栓)は、パイプではなくゴム栓で真下に排水します。

※【直焚】仕様の製品はすべて排水パイプ付です。



排水パイプ(キャップ付)

※各種生地仕様もあります。  
※製品はすべて手造りのため、形状・サイズ・色に多少の差異があります。  
※鑄鉄製のため赤サビが発生する場合があります。対応方法は各製品の取扱説明書をご覧ください。  
※印刷色のため実際の製品とは多少異なります。

**ホーロー**

オープン価格



規格	外径(mm)	深さ(mm)	容量(L)
丸型20	φ815	620	190
丸型25	φ850	642	215

規格	長辺内寸(mm)	短辺内寸(mm)	深さ(cm)	容量(L)
小判38	805	685	630	228
小判40	965	823	655	235

**五右衛門風呂 浴室用品**

**木製風呂ふた(丸型/小判：2つ割)**



型式	サイズ(mm)	価格
丸型25	直径880	¥72,000(税込¥79,200)
小判40	843 × 975	¥74,000(税込¥81,400)

**樹脂風呂ふた(丸型/小判：2つ割)**

軽くて丈夫、沸き上がったお湯の熱を逃がしにくい構造です。汚れも簡単に落ちる衛生的な風呂ふたです。



型式	サイズ(mm)	価格
丸型20	直径770	¥12,800(税込¥14,080)
丸型25	直径800	¥13,400(税込¥14,740)
小判38	720 × 840	¥12,300(税込¥13,530)
小判40	770 × 880	¥13,400(税込¥14,740)

**風呂底(丸型/小判)**

特殊加工により衝撃に強く、腐食のない風呂底です。汚れも洗剤で簡単に落ち、衛生的です。



型式	サイズ(mm)	価格
丸型20	直径470	¥6,900(税込¥7,590)
丸型25	直径480	¥7,200(税込¥7,920)
小判38	440 × 560	¥8,000(税込¥8,800)
小判40	480 × 600	¥8,900(税込¥9,790)



# 羽釜風呂

昔懐かしい羽釜の入浴は、重量感と相まって最高の気分が味わえます。



広島県尾道市・Ryokan尾道西山 100-S

**150-S**      ¥2,640,000 (税込¥2,904,000)  
 内寸:  $\phi 1,500 \times H590$ (mm) 重量: 460kg 満水容量: 1,035L  
 塗装仕上げ



**120-S**      ¥1,397,000 (税込¥1,536,700)  
 内寸:  $\phi 1,200 \times H590$ (mm) 重量: 230kg 満水容量: 680L  
 塗装仕上げ



**100-S**      ¥1,155,000 (税込¥1,270,500)  
 内寸:  $\phi 1,000 \times H590$ (mm) 重量: 210kg 満水容量: 486L  
 塗装仕上げ



鍵付排水栓  
 (羽釜風呂全機種標準仕様)



※製品はすべて手造りのため、形状・サイズ・色に多少の差異がございます。※印刷色のため実際の製品とは多少異なります。  
 ※鋳鉄製のため赤サビが発生する場合があります。対応方法は各製品の取扱説明書をご覧ください。



和歌山県田辺市・弁慶のさと湯  
 左/羽釜風呂 100-S 右/陶器風呂 HI-07



福島県郡山市・湯のやど楽山 左/羽釜風呂 135-S 右/羽釜風呂 120-S

# 陶器風呂

信楽焼がベースのおおらかで美しい形状。きりっとした存在感と陶器ならではのしっとりとした肌ざわりが魅力です。



福岡県北九州市・スパリゾートパピリオ日明の湯(丸型)

丸型	サイズ(mm)	価格(税込価格)	製品重量(kg)	満水容量(L)
ろくろ成形 HI-01	φ 900 × H550	¥379,500 (¥417,450)	100	200
	φ 950 × H580	¥414,000 (¥455,400)	110	250
	φ 1,000 × H600	¥460,000 (¥506,000)	120	300
	φ 1,100 × H600	¥512,000 (¥563,200)	130	360
	φ 1,150 × H600	¥540,500 (¥594,550)	140	400
	φ 1,200 × H600	¥575,000 (¥632,500)	150	440
	φ 1,250 × H600	¥632,500 (¥695,750)	165	480
	φ 1,300 × H600	¥690,000 (¥759,000)	180	530
手びねり成形 HI-011	φ 1,400 × H600	¥977,500 (¥1,075,250)	200	610
	φ 1,500 × H600	¥1,380,000 (¥1,518,000)	230	700
	φ 1,600 × H600	¥1,725,000 (¥1,897,500)	260	850
	φ 1,700 × H600	¥2,127,500 (¥2,340,250)	290	1,000
	φ 1,800 × H600	¥2,587,500 (¥2,864,250)	320	1,150
	φ 1,900 × H600	¥3,795,000 (¥4,174,500)	360	1,300
	φ 2,000 × H600	¥4,600,000 (¥5,060,000)	400	1,450
	φ 2,100 × H600	¥5,405,000 (¥5,945,500)	440	1,600
小判型	サイズ(mm)	価格(税込価格)	製品重量(kg)	満水容量(L)
手びねり成形 HI-05	W1,200 × D750 × H550	¥575,000 (¥632,500)	100	250
	W1,300 × D750 × H580	¥690,000 (¥759,000)	120	290
	W1,400 × D800 × H580	¥782,000 (¥850,200)	135	340
	W1,500 × D800 × H580	¥862,500 (¥948,750)	150	380
	W1,600 × D850 × H580	¥943,000 (¥1,037,300)	170	440
	W1,700 × D850 × H580	¥1,092,500 (¥1,201,750)	185	480
	W1,800 × D900 × H580	¥1,380,000 (¥1,518,000)	200	550
	W1,900 × D900 × H580	¥1,518,000 (¥1,669,800)	215	610
	W2,000 × D950 × H580	¥1,725,000 (¥1,897,500)	230	670

■陶器風呂カラー  
カラーは浴槽・吐水口・掛け湯壺に共通です。



※⑰赤鉄釉は価格表から30%アップとなります。

## モダンシリーズ

●カラーは各機種1色のみです。 ●製品に写真の水栓金具は含まれません。

<p>レッドディッシュブラウン</p> <p><b>MB-01-Ra</b> L1,400×D900×H600(mm) 満水容量 345L 製品重量 160kg ¥1,092,500(税込 ¥1,201,750)</p>	<p>アイボリー</p> <p><b>MB-02-IV</b> L1,800×D950×H500(mm) 満水容量 480L 製品重量 220kg ¥1,552,500(税込 ¥1,707,750)</p>	<p>ホワイ</p> <p><b>MB-03-WH</b> L1,300×D950×H500(mm) 満水容量 350L 製品重量 180kg ¥1,150,000(税込 ¥1,265,000)</p>	<p>ブラック</p> <p><b>MB-04-BL</b> L1,300×D850×H500(mm) 満水容量 280L 製品重量 150kg ¥862,500(税込 ¥948,750)</p>
--	---	---	--

## ■純正排水金具

- ポリカーボネート製
- 酸性温泉、アルカリ性温泉対応
- 40A塩ビパイプで接続可能
- 浴槽1台に標準で1個付属しています。

■チェーンタイプ/入浴するお客様が栓を抜くことができます。民泊施設や一般家庭向け。

■フックタイプ/フックハンドルで栓の開閉を管理できます。大浴場やデザイン重視の浴室向け。

50Aゴム栓(標準仕様)    ボールチェーン付    フックハンドル

## ■別売りオプション

ステンレス架台 ※浴槽サイズに応じてお見積もりいたします。

掛け湯壺 色・形状各種ございます。お問い合わせください。

吐水口 色・形状各種ございます。お問い合わせください。

設置面

首振りタイプの底面ジョイント部で、傾いた面にもしっかり設置固定できます。

150mm  
ジャッキボルト+50mm 調節可能

HI-303 φ600×H600(mm) ¥132,000 (税込¥145,200)

HI-305 φ600×H600(mm) ¥109,000 (税込¥119,900)

HI-307 φ500×H600(mm) ¥109,000 (税込¥119,900)

HI-730 W350×D400×H700(mm) ¥69,000(税込¥75,900)

HI-741 W250×D250×H600(mm) ¥69,000(税込¥75,900)

HI-740 φ300×H700(mm) ¥104,000(税込¥114,400)

※製品はすべて手造りのため、形状・サイズ・色・重量・満水容量に多少の差異がございます。 ※印刷色のため実際の製品とは多少異なります。  
※浴槽梱包(一台につき) ¥11,000(税込 ¥12,100)、穴あけ加工(一カ所につき) ¥8,000(税込 ¥8,800) で別途承ります。

# 木風呂

木曽檜は耐久性・防菌性に優れ、長く使いこむほど木肌はなめらかになり、美しい光沢を増していきます。



鳥羽小浜温泉 浜離宮(樽φ1200/特注品)

**箱型ゆとり 据置無節材1300型** **¥890,000**  
(税込¥979,000)  
W1,300 × D750 × H600(mm) 重量: 50kg 満水容量: 460L  
材質/木曽檜



(風呂蓋別途)

**箱型やすらぎ 据置無節材1300型** **¥440,000**  
(税込¥484,000)  
W1,300 × D750 × H600(mm) 重量: 50kg 満水容量: 460L  
材質/木曽檜



(風呂蓋別途)

**樽ゆとり 据置無節材φ1000型** **¥1,010,000**  
(税込¥1,111,000)  
φ1,000 × H600(mm) 重量: 45kg 満水容量: 350L  
材質/木曽檜



**角丸ゆとり 据置無節材900型** **¥620,000**  
(税込¥682,000)  
W900 × D630 × H630(mm) 重量: 35kg 満水容量: 460L  
材質/木曽檜



(風呂ふた別途)

※掲載製品以外の特注品(形状、オーダーサイズ)の生産も承ります。また材質は木曽檜のほか、榎、高野槇、檜葉に対応しております。  
※製品はすべて手造りのため、形状・サイズ・色に多少の差異がございます。※印刷色のため実際の製品とは多少異なります。※ふたはオプションです。上記浴槽には含まれません。

## 木風呂標準サイズ

箱型木風呂の標準サイズです。樽、角丸もさまざまな寸法がありますので、お問い合わせください。標準以外のサイズも製作します。詳しくはお問い合わせください。

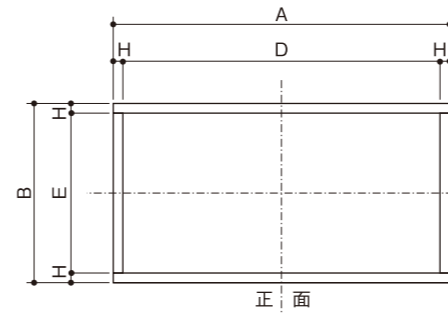

標準サイズ	A	B	C	D	E	F	G	H	I	J	K
900	900	700	630	810	610	690	90	45	540	670	30
1,000	1,000	700	630	910	610	690	90	45	540	670	30
1,100	1,100	700	630	1,000	600	690	100	50	530	660	30
1,200	1,200	750	600	1,100	650	660	120	50	480	710	30
1,300	1,300	750	600	1,200	650	660	120	50	480	710	30
1,400	1,400	750	550	1,300	650	616	120	50	430	722	36
1,500	1,500	750	550	1,400	650	616	120	50	430	722	36
1,600	1,600	1,000	550	1,700	900	616	120	50	430	972	36

※単位=mm/木材の特性上偏心が起こり寸法は約表示です。

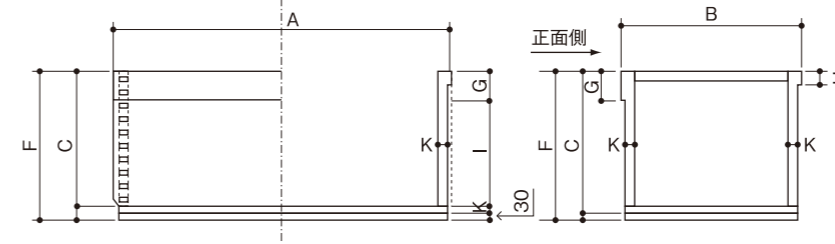

### 別売りオプション

**風呂ふた(バラ型) ¥38,000**(税込¥41,800)  
幅20cm程度の板を並べて使用。



1300サイズ用

**風呂ふた(栈付き型) ¥38,000**(税込¥41,800)  
浴槽の幅2~3分割の、手持ち栈付き。



1300サイズ用

※各浴槽サイズに合わせた風呂ふたをご用意しています。価格は各営業所までお問い合わせください。

**榎風呂椅子 [無塗装]** **¥7,200**(税込¥7,920)  
幅27.0×奥行18.0×高さ18.0(cm)



**湯桶(丸桶) [無塗装]** **¥4,200**  
(税込¥4,620)  
榎(さわら)  
径23.0×高さ11.5(cm)



**手付き桶(片手桶) [無塗装]** **¥4,900**(税込¥5,390)  
榎(さわら)  
径15.0×高さ12.0(cm)  
持ち手含む高さ23.0(cm)



**檜湯玉 [無塗装]** **¥1,400**(税込¥1,540)  
直径3cm/20個入り  
香りさわやかな檜のボール。  
おもちゃや指先の運動用にも。

**湯口** 浴室空間を演出する湯口。木風呂のサイズ、形状、材質に合わせて製作可能です。

**湯口丸型 No.1 榎(さわら)**  
径30.0×高さ9.0(cm)  
**¥55,600**(税込¥60,500)



※製品に玉石は付属しておりません。

**湯口角型 No.2 榎(さわら)**  
幅24.0×奥行24.0×高さ24.0(cm)  
**¥83,400**(税込¥91,740)



**湯口角型 No.3 榎(さわら)**  
幅15.0×奥行20.0×高さ14.0(cm)  
**¥51,200**(税込¥56,320)



**湯口コーナー 榎(さわら)**  
幅25.0×奥行25.0×高さ20.0(cm)  
**¥100,000**(税込¥110,000)



**わのゆ** 防水槽に質感の高い素材を組み合わせる、施工性の高い和風オーダー浴槽。



湯山荘 阿讃琴南 仕様/ 框：カナダ檜 内側：十和田石 寸法/1,850×1,550×H678mm (内寸/1,650×1,350×H600mm)



宿泊施設 仕様/ 框：黒御影石 内側：御影石 寸法/1,800×1,100×H600mm (内寸 1,600×900×H520mm)



ホテルニューアワジ プラザ淡路島 仕様/ 框：カナダ檜 内側：十和田石 寸法/1,800×1,800×H878mm (内寸 1,600×1,600×H600mm)



福祉施設 足湯 仕様/ 框・内側：黒御影石 寸法/2,800×1,800×H423mm (内寸 1,848×848×H355mm)

伝統を受け継ぎながら自由自在にデザイン。 **「わのゆ」**

日本の伝統的な浴槽をもとに、和の美しさを継承し、建物のコンセプトに合わせて作る浴槽、それが「わのゆ」です。

事前に防水槽を製作し、さまざまな化粧材を現地で貼り付けて作り上げる「フリーデザイン浴槽」で、形状の自由度が高く、イメージに合った和の浴槽が低コストで施工できます。

「わのゆ」は数多くの旅館・ホテルなど浴場施設から高いご支持をいただいています。

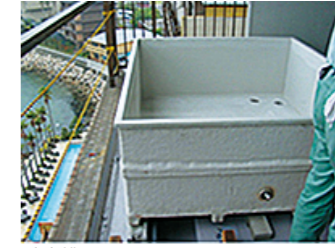

防水槽設置



化粧板貼り付け



各配管の取り付け



配管の接続

**「わのゆ」の特長**

**一 高い防水性能が維持できます。**  
防水槽内部の基本構造には FRP（繊維強化プラスチック）またはステンレスを使用。在来工法（モルタル浴槽への化粧貼り）の弱点だった経年劣化や躯体振動等による防水性能の低下を防ぎます。

**二 工程が簡素化・短期化されます。**  
在来工法と比較して工程が少なく、施工管理が容易になります。また防水槽を事前に製作するため、在来工法よりも短期間での施工が可能です。

**三 配管スペースの確保が容易です。**  
浴槽下部への設備配管スペースの確保が容易にできます。

**四 バリエーション豊かな化粧板。**  
さまざまな素材の化粧板をご用意しています。天然石や陶板など、表記以外の素材にも対応しています。

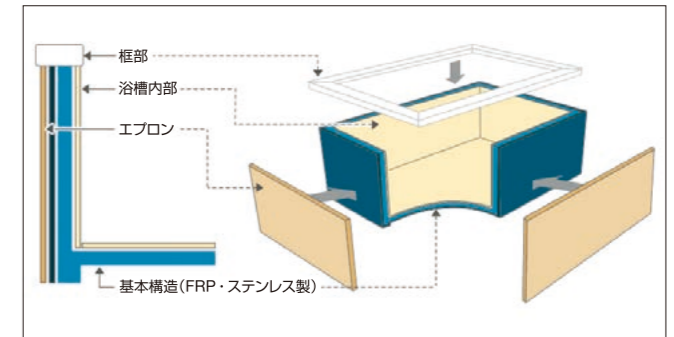

在来工法	わのゆ
<ul style="list-style-type: none"> <li>鉄筋工事</li> <li>型枠組立</li> <li>コンクリート打ち</li> <li>コンクリート乾燥</li> <li>型枠はらし</li> <li>コンクリート乾燥</li> </ul>	<ul style="list-style-type: none"> <li>防水槽搬入設置</li> <li>木製框/エプロン取り付け</li> <li>石/タイル貼り</li> <li>接着剤乾燥</li> <li>コーキング…等</li> </ul>
約12工程/約13日間	約5工程/約6日間

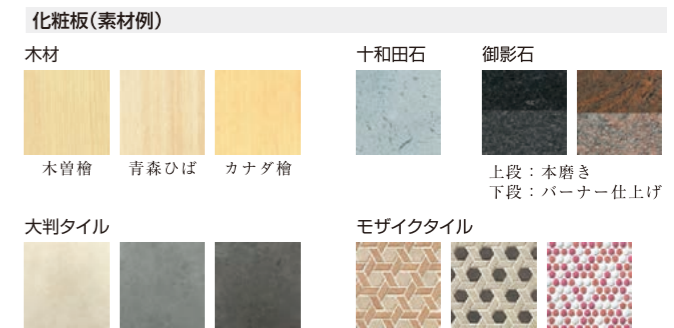

※特注品のため、形状・サイズ・価格につきましては別途お問い合わせください。 ※施工費は別途になります。

## ダイワシステムバス [介護・病院施設向け]

すべてが自由自在、あなたの仕様。特注オーダーメイドにも対応します。

### 浴槽横置三方エプロン **2024タイプ**

DSYB-2024A01-L/R

DSYB-2024A02-L/R



※浴槽のサイズ変更やレイアウト変更に対応しています。 ※02型は床の構造が01型と一部異なります。

#### 本体

床：FRP(ライトブラウン)  
 壁：3面 ハイグレードパネル(ミリカストリームヨコ)  
 1面 ハイグレードパネル(カオリチークヨコ)+¥183,000 (税込¥201,300)  
 天井：フラットパネル(オフホワイト)  
 浴槽：DFP-1280W(ホワイト)  
 エプロン：ABS(ホワイト)

#### 標準設備機器

三枚引き戸(両把手)	スライドシャワーフック
LED 薄型照明 ×2	サーモシャワー水栓
アクリル化粧棚 ×2	(スイッチシャワー、2m ホース)
洗面器台	サーモ壁付浴槽水栓
I型手すり(600)×2	移乗台(ピンク)×2
L型手すり(600×800)×3	ミラー
U型手すり(400×800)	その他設備部材

#### 01型

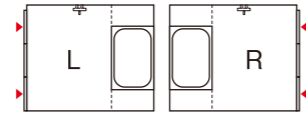

#### 02型

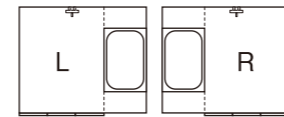

DSYB-2024A01-L/R

DSYB-2024A02-L/R 標準プラン **¥2,456,000** (税込¥2,701,600)

DSYB-2024A01-R 写真セット価格 **¥2,639,000** (税込¥2,902,900)

### 浴槽横置三方エプロン **2020タイプ**

DSYB-2020A01-L/R



※浴槽のサイズ変更やレイアウト変更に対応しています。

#### 本体

床：FRP(ミディアムグレー)  
 壁：ハイグレードパネル(オーロラマーブル)+¥165,000 (税込¥181,500)  
 天井：フラットパネル(オフホワイト)  
 浴槽：DFP-1280W(ホワイト)  
 エプロン：ABS(ホワイト)

#### 標準設備機器

三枚引き戸(両把手)	スライドシャワーフック
LED 薄型照明 ×2	サーモシャワー水栓
アクリル化粧棚 ×2	(スイッチシャワー、2m ホース)
洗面器台	サーモ壁付浴槽水栓
I型手すり(600)×2	移乗台(グリーン)×2
L型手すり(600×800)×3	ミラー
U型手すり(400×800)	その他設備部材

#### 01型



DSYB-2020A01-L/R 標準プラン **¥1,976,000** (税込¥2,173,600)

DSYB-2020A01-R 写真セット価格 **¥2,141,000** (税込¥2,355,100)

このほか2028タイプ、1620タイプがあります。詳しくは専用カタログをご覧ください。

## 介護施設用オーダーユニットバス



大型介護用浴槽

ご自分で入浴ができる方から、介助が必要な方まで「動作が安全に行なえる」ことが、介護用浴室にとって一番のポイントです。事故の予防、自立の促進、介護負担の軽減などさまざまなメリットにつながります。

ダイワの特注介護用浴槽は、人間工学に基づく使いやすさ・安全性はもちろんのこと、美しさ、快適さなど「楽しい入浴」にも充分配慮した設計です。



三方介護浴槽

#### 三方介護浴槽

さまざまなアイデアで使いやすさ、快適さをアップしています。入浴介助の負担も軽減されます。

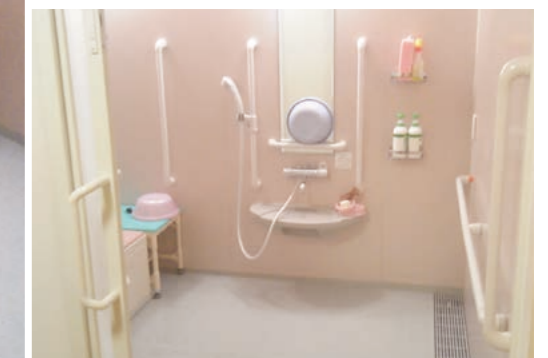

**YUBOKUMIN 湯牧民 五右衛門風呂**

野外でもカンタン設置。自然の中で贅沢ひとり占め。



アウトドアでも、  
きままにバスタイム。

大自然の中で、心も体も思いっきりリフレッシュできる湯牧民[五右衛門風呂]。設置はとってもカンタン、しかも自然環境にローインパクト。ダイワ伝統の鋳物技術が息づいた、確かな品質も魅力。新しいレジャーのカタチです。



広島県安芸高田市・豪農の家



広島県庄原市・不老仙



**YUBOKUMIN 湯牧民 五右衛門風呂 Roten 露天[デラックスタイプ]**

標準小売価格  
¥460,000(税込¥506,000)

- 組立寸法 / 直径850mm×高さ900mm (浴槽・かまど部) 1,615mm (煙突部含む)
- 組立重量 / 150kg ●材質 / 鋳鉄 ●浴槽 / 丸型25ホーロー下引き ●浴槽寸法 / 直径850mm×深さ642mm ●満水容量 / 215L ●かまど表面処理 / 塗料 ●踏み台 (高)(低)各1台が標準で付属しています。



第8回ひろしまグッドデザイン賞  
© 奨励賞



スタンダードタイプはワンボックス車積み込み可。行動範囲が広がります。

**YUBOKUMIN 湯牧民 五右衛門風呂 Roten 露天[スタンダードタイプ]**

標準小売価格  
¥250,000(税込¥275,000)

- 組立寸法 / 直径850mm×高さ848mm (浴槽・かまど部) ●組立重量 / 90kg ●材質 / 鋳鉄 ●浴槽 / 丸型25ホーロー下引き ●浴槽寸法 / 直径850mm×深さ642mm ●満水容量 / 215L ●かまど表面処理 / 塗料

**アウトドアの魅力が広がる、湯牧民 [五右衛門風呂]**

どこでも気軽に簡単に「お風呂」が楽しめる！本格的な鋳鉄製の五右衛門風呂。

- おとな2人で運搬・組み立てが可能。
- 鋳物ならではの優れた耐久性。シンプル設計でメンテナンスがラク。
- 間伐材を燃料にでき、環境にやさしくローコスト。
- ガスや電気方式に比べ、施工費用が格安。
- デラックスタイプは、設置状況に応じて焚き口、排水、煙突の方向を90度ごとに換えられます。



■付属品

- 風呂ふた
- 十能
- 風呂底
- 火ばさみ
- 保護カバー\*
- 灰かき\*

\*露天スタンダードタイプには、保護カバーおよび灰かきは付属しておりません。

■別売りオプション

- 木製風呂ふた ¥72,000 (税込¥79,200)
- 踏み台(高) ¥40,000 (税込¥44,000)
- 踏み台(低) ¥35,000 (税込¥38,500)

\*踏み台(高)と(低)は、露天デラックスタイプでは標準付属品です。

イベントや災害時の炊き出しに大活躍。

湯牧民五右衛門風呂の強力なかまどを利用した、羽釜セット、平釜セット。野外研修や災害炊き出しにもおすすめです。

- 鋳鉄釜の優れた保温力で、冬場でも料理のおいしさをしっかりキープできます。
- 釜を取りはずして、市販の金アミをセットすればパーベキューも楽しめます。

**YUBOKUMIN 湯牧民 羽釜セット**

釜の容量：81L  
対応人数：200人分\*

標準小売価格  
¥360,000  
(税込¥396,000)



\*1人分を350ccとして算出しています。

**YUBOKUMIN 湯牧民 平釜セット**

釜の容量：52L  
対応人数：100人分\*

標準小売価格  
¥320,000  
(税込¥352,500)



- 付属品
- 十能
- 火ばさみ
- 灰かき

地域の防災支援、イベント用にも、とっても便利！

# ダイワ移動かまど

[ 炊き出し用かまどセット ]



ダイワ移動かまどで、いざというときでも、温かくおいしい食事を提供できます。

移動かまど

## EG ガス仕様

600サイズ 対応人数/約50~100人

800サイズ 対応人数/約100~200人

注文生産品

900サイズ 対応人数/約200~300人



重量：23kg(収納袋込) 収納寸法：φ617×H540(mm)  
平釜満水容量：34L/平釜直径：60cm

EG600A アルミふた仕様 / EG600 木ふた仕様  
¥312,000(税込¥343,200)



重量：41kg(収納袋込) 収納寸法：φ800×H615(mm)  
平釜満水容量：81L/平釜直径：80cm

EG800A アルミふた仕様 / EG800 木ふた仕様  
¥420,000(税込¥462,000)



重量：66kg(収納袋込) 収納寸法：φ915×H687(mm)  
平釜満水容量：123L/平釜直径：90cm

EG900A-C アルミふた仕様 / EG900-C 木ふた仕様  
¥630,000(税込¥693,000)

第10回ひらしまグッドデザイン賞  
奨励賞受賞

## EGS ガス仕様・自動点火安全装置付き



重量：43kg(収納袋込)

EGS800A アルミふた仕様 / EGS800 木ふた仕様  
¥480,000(税込¥528,000)



立ち消え安全装置付バーナー  
吹きこぼれや風などで万一火が消えても、ガスを自動で遮断します。

点火操作つまみ  
一般的なガスコンロの感覚で点火・消火できます。

## EGPK 灯油仕様



EGPK800A

灯油タンク容量：20L  
●灯油バーナーの収納箱が標準で付属しています。  
・灯油バーナー部分収納寸法：W800×H375×D600(mm)  
・灯油バーナー部分収納重量：20kg

■800サイズ 重量：57kg(収納袋込)  
EGPK800A アルミふた仕様 / EGPK800 木ふた仕様  
¥630,000(税込¥693,000)

■900サイズ 注文生産品 重量：72kg(収納袋込)  
EGPK900A-C アルミふた仕様 / EGPK900-C 木ふた仕様  
¥745,000(税込¥819,500)

## ダイワ移動かまど 機種・機能一覧

機種	バーナー（出力）		燃料 標準消費量 <sup>※1</sup>	標準 <sup>※2</sup> 沸騰時間	重量 (収納袋込み)	
	シングル	ツイン				
ガス仕様	EG600A	シングル	10,000kcal/h	0.83kg/h	31分	23kg
	EG800A	ツイン	20,000kcal/h	1.67kg/h	27分	41kg
	EGS800A	ツイン	20,000kcal/h	1.67kg/h	27分	43kg
	EG900A-C	4連	40,000kcal/h	3.33kg/h	26分	66kg
灯油仕様	EGPK800A		30,240kcal/h	3.60L/h	29分	57kg
	EGPK900A-C		30,240kcal/h	3.60L/h	29分	72kg

※1 ご使用の条件により差異が生じる場合があります。 ※2 当社にて、風の無い屋外で15℃の適量とする水が沸騰するまでの時間を計測したデータです。 ご使用の条件により沸騰までの時間に差異が生じる場合があります。

## 平釜容量 [EG/EGS/EGPK共通]

サイズ	満水容量	適量容量	炊飯量 <sup>※1</sup>	汁物調理量 <sup>※2</sup>
600	34L	24L	約55杯(4升)	約70杯
800	81L	56L	約135杯(10升)	約160杯
900	123L	86L	約200杯(15升)	約245杯

※1 1杯分を米0.75合とした場合 ※2 汁物1杯分を350ccとした場合

## オプション

### ●鉄板セット



焼そばや焼飯に！ 料理の幅が広がります。

●収納袋に入ります。  
●専用のウケザで鉄板のぐらつきを防ぎます。  
セット内容/鉄板(φ700mm)・ウケザ・ステンレス製起こし金×2本  
重量/鉄板4.8kg、ウケザ4.6kg(EG800収納時50.4kg)  
¥117,000(税込¥128,700)

※鉄板セットは800サイズのガス仕様でのみ使用可能です。その他のサイズや灯油仕様にはお使いいただけません。

## 鉄板で料理の幅が広がります！ NEW



焼きそば



お好み焼き



炒飯

## ダイワ移動かまど 優れた4つの特長

### 大きくても軽い！



女性2人で持ち運べます。

### コンパクト収納！



普通車バンに積載できます。

### 組み立て簡単！

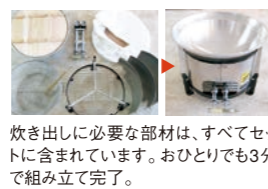

炊き出しに必要な部材は、すべてセットに含まれています。おひとりでも3分で組み立て完了。  
※食材、燃料は含まれません。  
※組み立て時間は当社計測の標準時間です。

### ガス・灯油、薪でも！



ガスバーナー(LPガス)、灯油、さらに薪が使用できます。

## ダイワ移動かまど 標準組み立て部品構成 (EG800仕様)

- ふた ※アルミ製、木製のいずれかお選びいただけます。  
アルミ製 木製
- カバー(ステンレス製)
- 揚げザル(ステンレス製) ※800・900サイズのみ付属しています。
- 平釜(アルミ製)
- ロストル(ステンレス製)
- バーナー ※写真はEG800用です。
- かまど脚
- すくい網
- 収納袋(テント生地) ※900サイズの収納袋は、キャスターが標準付属です。

ダイワ移動かまど各製品の詳細、またオプション品については、専用カタログでご紹介しています。

### ●キャスター付き収納袋



移動がより楽に！  
収納袋に直径10cmの大型キャスターを取り付けられます。

600サイズ用/800サイズ用  
¥14,000(税込¥15,400)  
※900サイズの収納袋にはキャスターが標準で付属しています。

### ●ホースセット (単段式調整器付き)



ガスボンベに安全に素早く簡単にセットできます。  
●フンタッチ式ホース(2.5m、LPガス用内径9.5mm)  
※バーナー側はホースバンドになります。  
¥14,000(税込¥15,400)

## 別売小物 ※ご購入時にお問い合わせください

- じょうご ステンレス製 ¥3,700(税込¥4,070)
- 計量カップ ステンレス製・200cc ¥900(税込¥990)
- しゃもじ 樹脂製 ¥3,200(税込¥3,520)
- ひしゃく ステンレス製 ¥12,500(税込¥13,750)
- 火ばさみ ステンレス製 ¥500(税込¥550)
- ライター ¥1,500(税込¥1,650)

# 平釜・羽釜

## 平釜 オープン価格

### 丸底平釜



呼径 (cm)	深さ (cm)	炊飯量		正味容量 (L)
		kg	斗・升・合	
55	19	4.7	3升1合	16
67	24	8.0	5升3合	31
70	24	9.5	6升3合	35
80	29	15.0	1斗	58
82	33	16.0	1斗1升	62
* 98	42	34.0	2斗3升	132
* 100	43	40.0	2斗7升	137
* 105	44	43.0	2斗9升	180
* 115	51	49.0	3斗3升	210
* 120	58			270
* 135	64			430

\*印は受注生産品です。製品正面の㊄印と呼径の刻印表示はありません。

### 揚鍋



呼径 (cm)	深さ (cm)	呼径 (cm)	深さ (cm)
43	9.0	48	11.3
45	9.7	67	15.9

## 羽釜 オープン価格

### 大羽釜 \*受注生産品です。



呼径 (cm)	深さ (cm)	容量	
		L	石・斗
67	59	160	9斗
70	62	200	1石1斗
75	66	253	1石4斗
85	77	343	1石9斗
90	84	450	2石5斗
98	88	575	3石2斗
105	98	775	4石3斗
120	110	1,260	7石
135	126	2,160	12石

### 中羽釜



呼径 (cm)	深さ (cm)	満水容量 (L)	炊飯量	
			kg	斗・升・合
36	29.5	27	7.5	5升
52	41.0	73	20.0	1斗3升
55	43.8	81	22.5	1斗5升
60	48.2	126	35.0	2斗3升

### 小羽釜



呼径 (cm)	深さ (cm)	満水容量 (L)	炊飯量	
			kg	升・合
30	26.5	15	5	3升3合

## お問い合わせ

- 製品については、各地域の担当営業所までお問い合わせください。
- Eメールでのお問い合わせは、ホームページのお問い合わせフォームをご利用ください。
- 各営業所では製品の一部を展示しています（福岡営業所を除く）。見学ご希望の方は各営業所までご連絡ください。

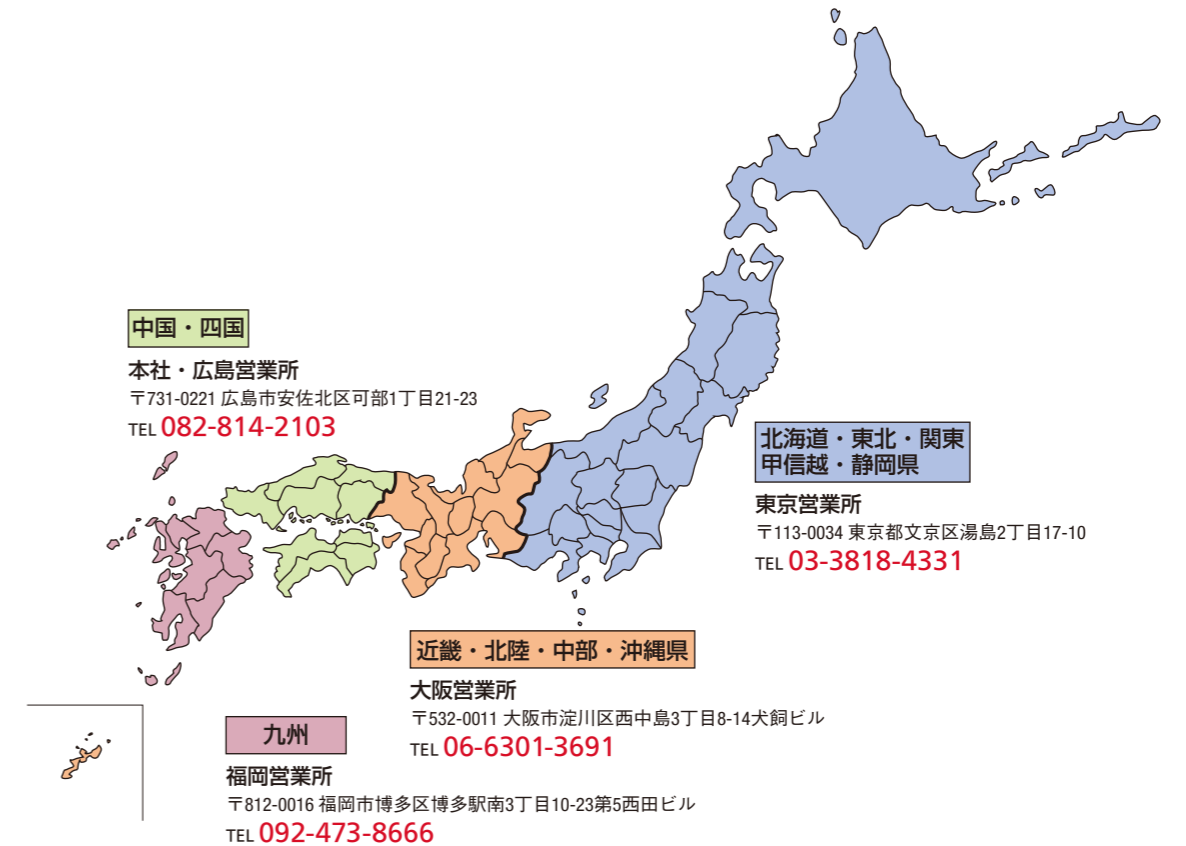

### ■安全に関するご注意

- 製品ご購入の時には、製品本体の取扱説明書および付属する器具・部品や設備機器の取扱説明書を必ず受け取り、ご使用前によくお読みのうえ、正しくお使いください。
- 製品および付属する器具や部品の取り付けは、専門の工事が必要です。ご購入先、または専門業者にご相談ください。工事に不備があると、感電や水もれなどの原因になることがあります。
- 電気工事は、関連する法令・法規に従って、必ず有資格者が行ってください。アースを必要とする電気器具は、必ずアース工事を行ってください。誤った工事を行うと故障や漏電のときに感電する恐れがあります。
- 風呂ふたは各浴槽に適合した当社製品をおすすめします。別途に購入される場合は、使用する浴槽のふちに十分かかる大きさのものをお選びください。ふたがずれ落ちて、おぼれたり、ヤケドやケガをする原因になることがあります。

- ・表示価格は2024年1月現在のメーカー希望小売価格です。製品のみで、取付費・工事費・撤去費などは別途となります。
- ・写真は印刷のため、実際の色と異なる場合があります。現物やサンプルなどでの確認をおすすめします。
- ・製品の仕様、価格は予告なく変更になる場合があります。ご了承ください。
- ・本カタログ掲載内容および写真・図版の無断転載はかたくお断りします。

※上記は鋳鉄製のため赤サビが発生する場合があります。対応方法は各製品の取扱説明書をご覧ください。  
※表面を研磨しておりますので現物は実際の画像と異なります。