



IRON 鉄

FIRE 火

FOOD 食

COMMUNICATION 用

K A M A D O N

かまどん

大和重工 株式会社





1

かまどんについて

about KAMADON

Concept

薪をくべて火を起こす。
生活の源流を体感する。
それは...



開発ストーリー

開発のきっかけは、阪神淡路大震災。

平成7年（1995年）1月17日に発生した阪神淡路大震災、
思いつく限りの支援物資を手配し現地向けました。

冷たい風が吹き抜ける中、
温かい食事をとれるひと時が、
人々の大きな支えになっていることを実感し、
防災用品の開発に取り組みました。



写真提供：神戸市

大和重工の「防災」が目指すもの

共助の訓練で、 「人が生きる力」を培う。

近年、「災害」に出くわす場面が増えています。
災害時は、周りと協力してどう対応するかが重要であり、
それには、日頃からの訓練が必要です。
大和重工の防災用品は、
「みんなで助け合う（＝共助）」を柱に、
道具のセッティングから炊事までを、みんなで行います。
常時に非常時の訓練を楽しみながら行うことで、
「真の防災＝人が生きる力」を醸成します。



2

かまどんの使い方について

The way to use

パーツ名称



(羽釜)



(ダッチオーブン)

釜

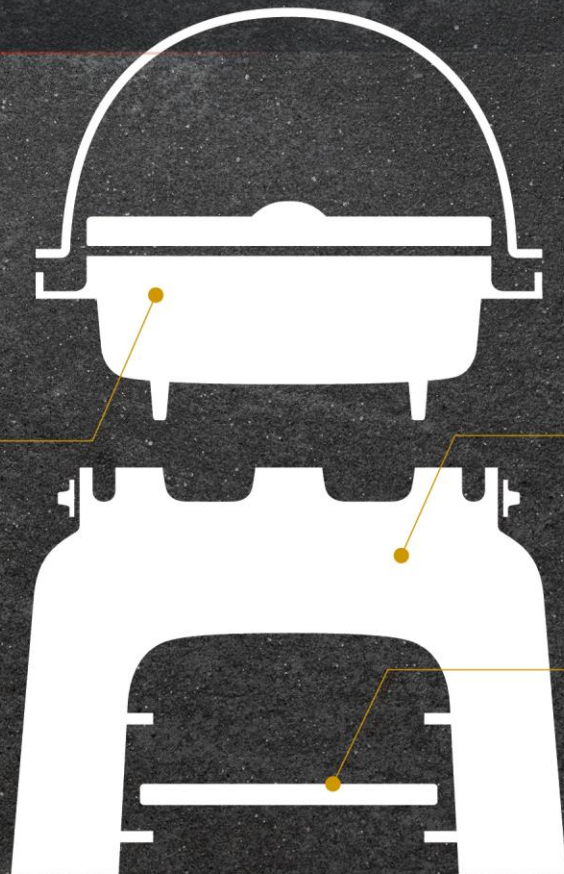

くど



ロストル



ベーシックな使い方

1

フタを外す



2

缶から取り出す

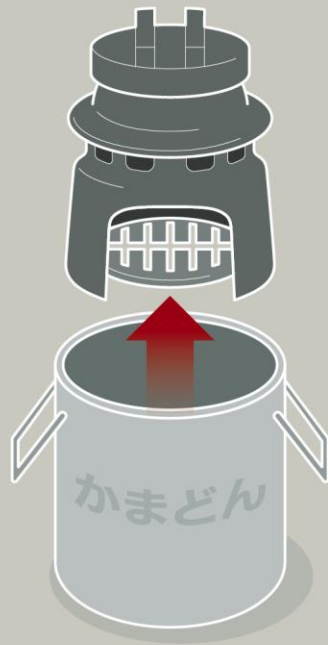

3

缶をひっくり返し、
その上にかまどんを乗せる

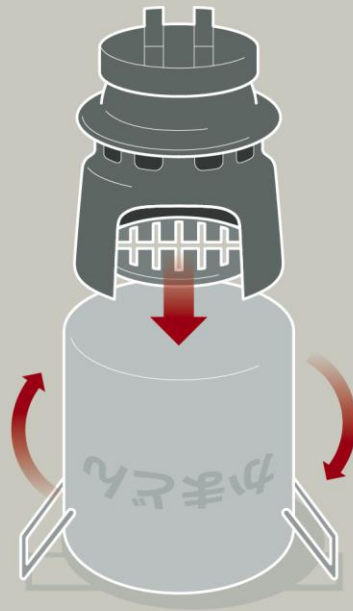

4

「くど」に薪をくべて火を起こす

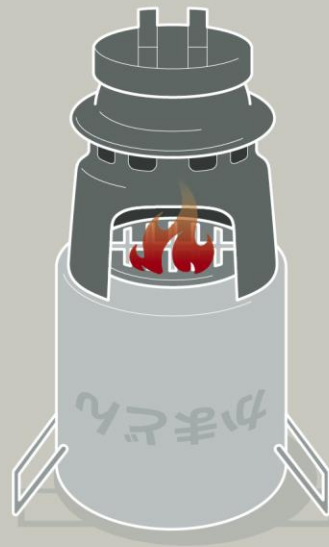





3

選べる「かまど」

Variations

2種類の「かまど」からお選びいただけます。

A

羽釜



or

B

ダッチオーブン



A

羽釜



B

ダッチオーブン



A 羽釜タイプ

日本の調理の原風景。
今では大和重工しか作っていない
昔ながらの鋳物の羽釜鍋。



A

羽釜



B

ダッチオーブン





アウトドアに最適。
蓋まで調理に使える万能鋳物鍋。

ダッチオーブンタイプ **B**





4

かまどんのその他の使い方

Other ways to use

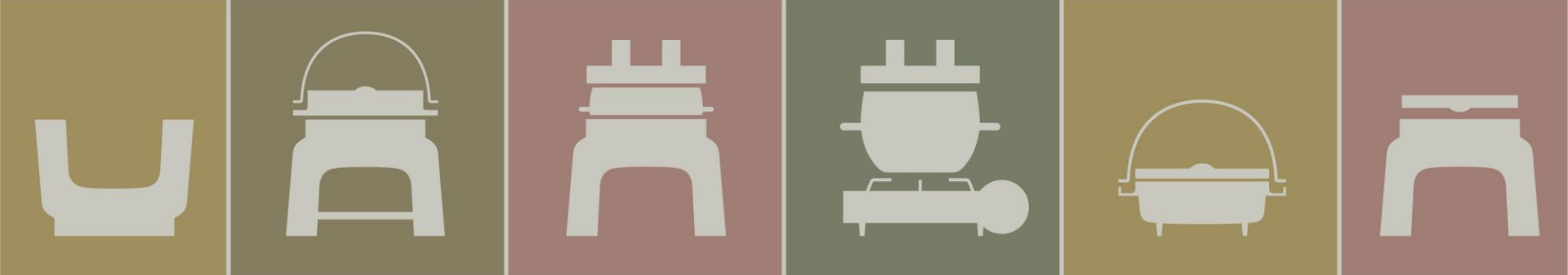

かまどんは、その他にも様々な使い方ができます。

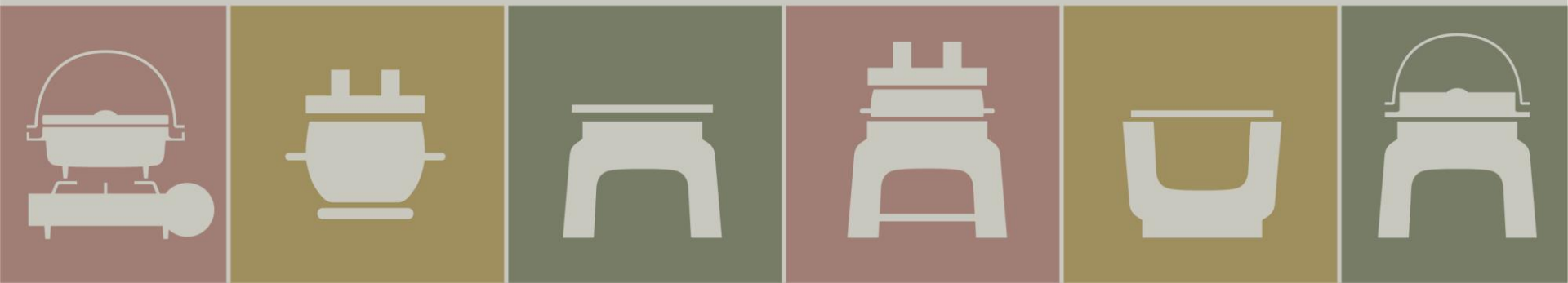

「かま」単体

での楽しみ方



ご自宅のコンロでもお使いいただけます。

「かま」単体

での楽しみ方



優れた保温性により、コンロから離れた食卓でもアツアツを楽しめます。

「くど」単体

での楽しみ方



「くど」を逆さにすることで、「焚き火台」としてもお使いいただけます。

「くど」単体

での楽しみ方



(純正のグリル使用)



(市販の網)

「焚き火台」にグリルを合わせると、BBQ台としてもお使いいただけます。

「くど」単体

での楽しみ方



鉄蓋を裏返すことで、鉄板としてもお使いいただけます。(ダッチオーブンのみ利用可能)

5

ご利用実績

Utilization Result

●かまどんのさまざまな活用シーン



「樽通りのフェス」
@可部駅東口 駐輪場

「あっ”たまる” 比治山2021」
@比治山御便殿広場



▶ 地域とのつながり・コミュニケーションツール として

「KOI PLACE HAPPY CHRISTMAS」@広島電鉄KOI PLACE



▶ 火育・食育・防災 として



「さんけん自然塾」@三段峡

野外活動施設や野外イベント等、たくさんのシーンで導入いただいています。

6

同封物について

about enclosed items

同封物について

●缶（外箱）



●くど



●ロストル



+

A

●羽釜



●鍋敷き



●鍋フタ



or

B

●ダッチオーブン



オプション

●グリル

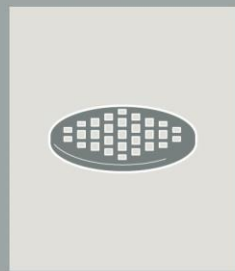

(※専用グリルは別売り)



一台十色な使い方





● 大和重工株式会社